



ВОДОНАГРІВАЧ VELIS EVO EU



ІНСТРУКЦІЯ З МОНТАЖУ,
ЕКСПЛУАТАЦІЇ ТА ТЕХНІЧНОГО
ОБСЛУГОВУВАННЯ

ЗАГАЛЬНІ ПРАВИЛА ТЕХНІКИ БЕЗПЕКИ УВАГА!

1. Цей посібник є невід'ємною частиною виробу. Зберігайте його разом із пристроєм, і передавайте новому користувачу (власнику) у разі зміни права власності.
2. Уважно прочитайте інструкції та застереження, наведені в цьому посібнику — вони містять важливу інформацію щодо безпечного монтажу, експлуатації та технічного обслуговування пристрою.
3. Встановлювати та вводити пристрій в експлуатацію має кваліфікований фахівець із дотриманням вимог місцевого законодавства, а також правил техніки безпеки та гігієни праці. Перед відкриванням клемного блоку необхідно відключити всі джерела живлення.
4. **ЗАБОРОНЯЄТЬСЯ** використовувати пристрій із будь-якою іншою метою, яка не відповідає його головному призначенню. Виробник не несе відповідальності за пошкодження, спричинені неналежним використанням обладнання або ігноруванням інструкцій, які наведені в цьому посібнику.
5. Неправильно виконаний монтаж може призвести до пошкодження майна, а також травмування людей та тварин — виробник не несе відповідальності за наслідки виникнення подібних ситуацій.
6. Зберігайте пакувальні матеріали (скоби, пластикові пакети, пінополістирол тощо) у недоступному для дітей місці, адже вони можуть спричинити серйозні травми.
7. Цей пристрій не дозволяється використовувати особам віком до 8 років, людям з обмеженими фізичними, сенсорними або розумовими можливостями або відсутністю необхідного досвіду та знань. Використання пристрою такими особами дозволяється лише за умови здійснення нагляду або надання відповідних вказівок щодо безпечної експлуатації пристрою людьми, відповідальними за їхню безпеку. **НЕ ДОЗВОЛЯЙТЕ** дітям гратися з цим пристроєм. Не дозволяйте дітям очищувати та виконувати обслуговування пристрою без нагляду з боку дорослих.
8. **ЗАБОРОНЯЄТЬСЯ** торкатися пристрою босоніж або мокрими руками чи будь-якими іншими частинами тіла.
9. Будь-який ремонт, технічне обслуговування, підключення водопровідної або електричної лінії мають здійснювати кваліфіковані фахівці, які під час виконання робіт використовують лише оригінальні запасні частини. Недотримання наведених вище інструкцій може поставити під загрозу безпеку пристрою та **звільняє** виробника від відповідальності за можливі наслідки.

10. Температура гарячої води регулюється за допомогою термостата, який також є запобіжним пристроєм, що захищає обладнання від небезпечного перегрівання.
11. Підключення до електромережі потрібно викувати відповідно до інструкцій, наведених у цьому посібнику.
12. Якщо пристрій обладнаний силовим кабелем, його заміну можна виконувати лише в авторизованому сервісному центрі, або необхідно залучати до виконання цієї операції професійного технічного спеціаліста.
13. Не намагайтеся розібрати клапан скидання надлишкового тиску, якщо він входить до комплекту. Час від часу перемикайте його, щоб переконатися, що він не заїдає, й видалити будь-який вапняний наліт. У країнах, де використовується стандарт EN 1487, водозабірна труба пристрою має бути оснащена запобіжником, що відповідає положенням зазначеного стандарту. Цей елемент потрібно відкалібрувати на максимальний тиск 0,7 МПа — ця вимога охоплює щонайменше кран, запірний клапан, запобіжний клапан і вимикач гідравлічного навантаження.
14. Під час нагрівання вода **може** капати із клапану скидання надлишкового тиску або із запобіжного пристрою, що встановлюється відповідно до вимог стандарту EN 1487. Тому потрібно встановити дренажну трубу, що виводиться назовні в зоні, де не передбачається опускання температури нижче 0 °С. Для цього використовується труба, що має постійний нахил униз. Обов'язково злийте з пристрою воду, коли він не експлуатується, або у випадку його розміщення в зоні, де передбачається опускання температури нижче 0 °С.
15. Обов'язково злийте з пристрою воду, коли він не експлуатується, або у випадку його розміщення в зоні, де передбачається опускання температури нижче 0 °С.
16. Якщо воду, що нагрівається до температури вище 50 °С, подавати безпосередньо до кранів, це може призвести до серйозних опіків. Особливо високому ризику піддаються діти, інваліди та люди похилого віку. Ми рекомендуємо встановити на лінії подавання води, позначеній червоним кільцем, термостатичний змішувальний клапан.
17. Уникайте контакту легкозаймистих матеріалів із пристроєм і не залишайте їх поблизу нього.

Символи:

Символ	Значення
	Ігнорування цього попередження може призвести до тілесних ушкоджень , за певних обставин навіть смертельних.
	Ігнорування цього попередження може спричинити пошкодження майна, рослин і травмування тварин (за певних обставин навіть тяжкого).
	Дотримуйтеся загальних і спеціальних правил техніки безпеки

ЗАГАЛЬНІ ПРАВИЛА ТЕХНІКИ БЕЗПЕКИ

Позн.	Попередження	Тип ризику	Символ
1	Не відкривайте корпус пристрою, не демонтуйте його.	Ураження електричним струмом через наявність електричного обладнання під напругою. Тілесні ушкодження: опіки, що виникають унаслідок контакту із сильно нагрітими компонентами, і рани, що виникають через контакт із гострими кроями	
2	Не вмикайте й не вимикайте пристрій, вставляючи або виймаючи його штекер із розетки.	Ураження електричним струмом через пошкодження шнура живлення, вилки або розетки.	
3	Не пошкоджуйте шнур живлення.	Ураження електричним струмом через оголені дроти під напругою.	
4	Не залишайте нічого на пристрої.	Травми, спричинені падінням предметів із пристрою через вібрацію.	
		Пошкодження пристрою або іншого майна, спричинене падінням предметів із пристрою через вібрацію.	
5	Забороняється залазити на пристрій.	Травмування внаслідок падіння з пристрою.	
		Пошкодження пристрою або іншого майна, спричинене відчепленням пристрою від кріплень.	
6	Перед очищенням пристрою вимкніть його, витягніть вилку з розетки або вимкніть мережевий вимикач.	Ураження електричним струмом через наявність електричного обладнання під напругою.	
7	Монтуйте пристрій на міцній стіні, що не зазнає впливу вібрації.	Небезпека падіння пристрою зі стіни через руйнування конструкції або високий рівень шуму під час експлуатації.	
8	Виконайте електричне підключення за допомогою кабелів відповідного перерізу.	Небезпека виникнення пожежі через перегрів електричних проводів із надто малим поперечним перерізом.	
9	Після роботи з пристроєм відновіть усі функції забезпечення безпеки й керування, а також перевірте їх працездатність, перш ніж відновити експлуатацію пристрою.	Пошкодження або блокування пристрою через неправильне керування.	
10	Перш ніж працювати з компонентами пристрою, що містять гарячу воду, злийте з них воду через зливні крани.	Небезпека отримання опіків.	
11	Очистіть систему від накипу відповідно до інструкцій, наведених у паспорті безпеки. Перед виконанням цієї процедури потрібно забезпечити провітрювання приміщення й вдягнути захисний одяг. Уникайте змішування різних продуктів, а також передбачте захист пристрою та об'єктів навколо нього.	Фізичні травми через потраплення на шкіру чи в очі кислотних речовин, вдихання або ковтання шкідливих хімічних речовин.	
		Пошкодження пристрою або об'єктів навколо нього через корозію, що виникає внаслідок дії кислотних речовин.	
12	Не використовуйте інсектициди, розчинники або агресивні мийні засоби для очищення пристрою.	Існує ризик пошкодження пластикових і пофарбованих компонентів та вузлів.	

Бактерицидна функція проти Legionella

Legionella — це невеликі бактерії стрижневої форми, які є природною складовою частиною всіх прісних вод. Легіонельоз (хвороба легіонерів) — це пневмонія, викликана вдиханням цих бактерій. Слід уникати тривалого застою води. Це означає, що водонагрівач слід використовувати або промивати принаймні раз на тиждень.

У європейському стандарті CEN/TR 16355 наведені рекомендації щодо ефективного обмеження росту бактерії Legionella в системах питної води, але водночас потрібно дотримуватися вимог чинних національних норм.

Цей електронний накопичувальний водонагрівач продається з активованою за замовчуванням функцією термічної дезінфекції. Щоразу, коли виріб вмикається та що 30 днів, запускається цикл термічної дезінфекції, щоб нагріти водонагрівач до 60 °C.

Увага: Під час проведення термічної дезінфекції температура води може спричинити опіки. Пробируйте воду, перш ніж прийняти ванну або душ.

ТЕХНІЧНІ ХАРАКТЕРИСТИКИ

Інформація щодо технічних характеристик міститься на заводській табличці з даними пристрою (вона знаходиться біля труб водозабору або водовипуску).

Таблиця 3. Інформація щодо виробу				
Модельний ряд	30	50	80	100
Вага, кг	16	21	27	32
Монтаж	Вертикальний			
Модель	Див. заводську табличку			
Щоденне споживання електроенергії (Qe _{lec}), кВт·год	3,096	7,290	7,443	7,099
Щотижневе споживання електроенергії (Qe _{lec}), з функцією інтелектуального управління smartC	13,016	25,234	25,456	25,560
Щотижневе споживання електроенергії (Qe _{lec}), кВт·год	18,561	32,166	34,333	31,860
Профіль навантаження	S	M	M	M
Рівень шуму, L _{wa}	15 дБ			
Енергетична ефективність нагрівання води, η _{wh}	39,0%	40,0%	40,0%	39,6%
V40 (л)	-	77	110	115
Об'єм (л)	25	45	65	80

Дані щодо споживання електроенергії, представлені в таблиці, та інша інформація, наведена в Технічному паспорті (Додаток А до посібника), визначені відповідно до положень Директив ЄС 812/2013 і 814/2013. Вироби, що не мають в етикетках і технічних паспортах відповідних позначок для водонагрівачів і сонячних водонагрівачів, передбачених в регламенті 812/2013, не призначені для використання в таких вузлах. Пристрій оснащений інтелектуальною функцією, що дозволяє адаптувати споживання до характеру використання. За умови правильної експлуатації пристрій має щоденне споживання електроенергії за формулою Qe_{lec}* (Qe_{lec}, тиждень, інтелектуальна функція/Qe_{lec}, тиждень) менше, ніж в аналогічного виробу без інтелектуальної функції Smart.

Дані, наведені на маркуванні енергоефективності, стосуються виробу, встановленого вертикально.

Цей пристрій відповідає міжнародним стандартам електробезпеки IEC 60335-1 та IEC 60335-2-21. Маркування CE на пристрою свідчить про його відповідність основним вимогам таких Директив ЄС:

- Директива з низьковольтного обладнання (LVD): EN 60335-1, EN 60335-2-21, EN 60529, EN 62233, EN 50106.
- Директива з електромагнітної сумісності (EMC): EN 55014-1, EN 55014-2, EN 61000-3-2, EN 61000-3-3.
- Директива з обмеження небезпечних речовин (RoHS2): EN 50581.
- Директива щодо виробів, пов'язаних із споживанням електроенергії (ErP): EN 50440.

ПРАВИЛА МОНТАЖУ (для монтажника)



УВАГА Дотримуйтесь загальних застережень і норм техніки безпеки, наведених на початку тексту. Усі такі інструкції обов'язкові до виконання.

Встановлювати та вводити пристрій в експлуатацію має кваліфікований фахівець із дотриманням вимог встановлених норм, місцевих правил техніки безпеки та гігієни праці.

- Прилад нагріває воду до температури нижче точки кипіння. Його треба під'єднати до водопроводу з урахуванням рівнів продуктивності та ємності пристрою. Перш ніж підключати пристрій, спочатку потрібно:
- переконатися, що характеристики (див. таблицьку основних технічних даних) відповідають потребам замовника;
 - переконатися, що установка забезпечує належний ступінь захисту IP (захист від проникнення рідини всередину) пристрою відповідно до чинних норм;
 - прочитати інструкції, що містяться на упаковці й таблиці основних параметрів пристрою.

Монтаж пристрою

Цей пристрій призначено для встановлення виключно в приміщеннях відповідно до чинних норм.

Крім того, монтажники повинні дотримуватися наведених нижче порад за умови наявності таких факторів:

- **волога**: не встановлюйте пристрій у закритих (без вентиляції) і вологих приміщеннях;
- **мороз**: не встановлюйте пристрій у місця, де можливе значне зниження температури та існує ризик утворення льоду;
- **сонячне світло**: не піддавайте пристрій впливу прямих сонячних променів, навіть крізь вікна;
- **пил / випари / газ**: не встановлюйте пристрій у середовищах, що містять небезпечні речовини, як-от кислотні випари й пил, або приміщеннях, насичених газами.
- **електричні розряди**: не під'єднуйте пристрій безпосередньо до джерел живлення, не захищених від раптових стрибків напруги.

Якщо стіни виготовлено з цегли або перфорованих блоків, або якщо несучі стіни мають обмежену здатність сприймати статичне навантаження, чи якщо кладка якось відрізняється від зазначеної, то спочатку треба виконати попередню оцінку здатності несучої системи витримувати статичне навантаження.

Кріплення для настінного монтажу мають бути здатні утримувати вагу втричі більшу за вагу водонагрівача, заповненого водою.

Рекомендовано використовувати кріпильні гачки діаметром щонайменше 12 мм (рис. 3).

Рекомендується встановлювати пристрій (А рис. 1) якомога ближче до місця експлуатації, щоб зменшити втрати тепла вздовж трубопроводу.

Місцеві норми можуть містити обмеження щодо встановлення у ванних кімнатах; дотримуйтеся визначених правилами мінімальних відстаней.

Для забезпечення можливості обслуговування переконайтесь, що всередині місця встановлення наявний проміжок щонайменше 50 см для доступу до електричного обладнання.

Багатопозиційний монтаж

Виріб можна встановлювати як вертикально, так і горизонтально (рис. 2). У горизонтальному положенні пристрій треба повертати за годинниковою стрілкою, щоб труби знаходилися зліва (труба для холодної води — вниз).

ГІДРАВЛІЧНЕ ПРИЄДНАННЯ

З'єднайте вхідний і вихідний отвір водонагрівача за допомогою труб або фітінгів, що витримують температуру понад 90 °С та тиск, що перевищує робочий. Не рекомендується використовувати будь-які матеріали, які не витримують таких високих температур.

Закріпіть трійник до труби водозабору із манжетою синього кольору. З одного боку трійника закріпіть кран для зливу води з пристрою, який можна відкрити лише за допомогою інструмента (В рис. 2). З іншого боку трійника закріпіть запобіжний клапан, що входить до комплекту (А рис. 2).

УВАГА! Для країн, в яких введено європейський стандарт EN 1487, запобіжник тиску, що поставляється разом із виробом, не відповідає цим стандартам. Відповідно до норм максимальний тиск пристрою повинен становити 0,7 МПа (7 бар), а також пристрій повинен бути обладнаний щонайменше запірним клапаном, зворотним клапаном, механізмом керування зворотним клапаном, запобіжним клапаном і пристроєм відключення гідравлічного навантаження.

У деяких країнах місцеве законодавство може передбачати використання інших захисних пристроїв. Спеціаліст, що виконує встановлення, має перевірити придатність запобіжного пристрою, який він планує використовувати. Не встановлюйте жодних пристроїв для вимкнення (клапани, крани тощо) між захисним пристроєм і нагрівачем.

Зливний патрубок пристрою під'єднують до зливної труби, діаметр якої повинен бути щонайменше ідентичний діаметру з'єднання. Використовуйте воронку, яка створює повітряний зазор щонайменше 20 мм і дозволяє проводити візуальну перевірку, щоб увімкнення запобіжника не спричинило травм, пошкодження майна або травмування тварин. Виробник не несе відповідальності за такі пошкодження. Приєднайте вхід запобіжника тиску до водопроводу холодної води за допомогою гнучкої труби. У разі потреби використовуйте запірний клапан (**D** рис. 2). Крім того, слід передбачити водозливну трубу на виході **C** рис. 2, що використовується під час відкриття крана для спорожнення.

Під час монтажу запобіжника тиску не затягуйте його надто сильно та уникайте пошкодження цього елемента. На етапі нагрівання вода може капати з крана. Саме тому необхідно приєднати патрубок, який виводиться назовні, до дренажної труби, що спрямована вниз у напрямку до ділянки, яка не замерзає. Якщо тиск у мережі близький до встановленого регулятором тиску, редуктор тиску необхідний буде розмістити подаль від пристрою. Щоб уникнути будь-яких можливих пошкоджень змішувачів (кранів або душ), з труб необхідно злити будь-які забруднення. У пристрій не повинна надходити вода, жорсткість якої менше 12 °F або більша 25 °F. Рекомендовано встановити відкалібрований пристрій для пом'якшення води й контролювати його роботу, щоб не допускати зниження остаточної жорсткості води нижче 15°F. Перед використанням пристрою рекомендується заповнити його бак водою та повністю злити її, щоб усунути всі залишки забруднень.

Електричне присьєднання

Перш ніж виконувати будь-які роботи, від'єднайте пристрій від мережі електропостачання за допомогою зовнішнього вимикача.

Перед встановленням пристрою рекомендується ретельно перевірити електричну систему щодо відповідності чинним нормам; виробник не несе відповідальності за збитки внаслідок відсутності заземлення або порушень в електромережі.

Переконайтеся, що система здатна витримати максимальну потужність, яку споживає водонагрівач (див. таблицю основних технічних даних), а також переконайтеся, що поперечний переріз електричних кабелів є достатнім і відповідає вимогам чинного законодавства. Категорично заборонено використовувати розетки з кількома силовими роз'ємами, подовжувачі або перехідники.

Для заземлення пристрою в жодному разі не можна застосовувати трубопроводи, що входять до складу водопровідних, нагрівальних і газових систем.

Якщо в комплекті до пристрою постачається шнур живлення, який потрібно замінити, використовуйте кабель з такими ж характеристиками (тип H05VV-F 3x1,5 мм², діаметр — 8,5 мм). Шнур живлення (тип H05 V VF 3x1,5 мм², діаметр — 8,5 мм) необхідно вставити у відповідний отвір, розташований на задній панелі пристрою, і протягнути його до клем (**M** рис. 7), а потім закріпити окремі дроти за допомогою гвинтів. Закріпіть силовий кабель за допомогою затискача для кабелів, що входить до комплекту. Щоб від'єднати пристрій від електромережі, використовуйте двополюсний вимикач, що відповідає стандартам CEI-EN (розмикання контактів щонайменше 3 мм, краще, якщо оснащений запобіжниками).

Пристрій потрібно заземлити, а кабель заземлення (який має бути жовто-зеленого кольору й довшим за кабель фази) прикріпити до клем, позначеної символом  (**G** рис. 7).

Перед запуском пристрою переконайтеся, що параметри потужності відповідають зазначеним на заводській таблиці. Якщо прилад не оснащений кабелем живлення, виберіть один з режимів монтажу, наведених нижче:

- під'єднати до електромережі за допомогою жорсткої труби (якщо пристрій не укомплектовано затискачем для кабелів); використовуйте кабель з площею перерізу 3x1,5 мм²;
- за допомогою гнучкого кабелю (тип H05VV-F 3 x 1,5 мм², діаметр — 8,5 мм), якщо пристрій укомплектовано затискачем для кабелів.

Запуск і введення в експлуатацію

Перед вмиканням живлення пристрою потрібно заповнити бак водопровідною водою.

Для цього потрібно відкрити кран подачі та кран гарячої води і дочекатися виходу усього повітря з бака. Перевірте наявність просочування води з фланця, обвідної труби, затягніть болти (не надто сильно) за необхідності (**C** рис. 5) і (або) фітинги (**W** рис. 7).

Ввімкніть живлення пристрою за допомогою вимикача.

Примітка: якщо ви виконуєте горизонтальний монтаж моделей, оснащених інтерфейсом користувача (рис. 9), потрібно правильно налаштувати дисплей, одночасно натиснувши кнопки «mode» (режим) і «ес» (еко) та утримуючи їх протягом 5 секунд.

ПРАВИЛА ТЕХНІЧНОГО ОБСЛУГОВУВАННЯ (для кваліфікованих фахівців)



УВАГА Дотримуйтесь загальних застережень і норм техніки безпеки, наведених на початку тексту. Усі такі інструкції обов'язкові до виконання.

Усі види операцій з обслуговування та візити з метою сервісу має здійснювати кваліфікований спеціаліст, рівень підготовки якого відповідає вимогам чинного законодавства.

Перш ніж телефонувати в центр технічного обслуговування, переконайтеся, що несправність не виникла через відсутність води або вимкнення електропостачання.

Спорожнення пристрою

Пристрій потрібно спорожнити, якщо він не використовуватиметься й знаходиться в приміщеннях, які піддаються впливу морозу.

У разі потреби злийте воду з пристрою в такий спосіб:

- від'єднайте пристрій від електромережі;
- закрийте кран побутової мережі;
- відкрийте кран гарячої води (на умивальнику або у ванні);
- відкрийте зливний клапан **В** (рис. 2).

Заміна деталей

Зніміть кришку, щоб отримати доступ до електричних деталей (рис. 7).

Дістаньтеся до блока живлення (поз. **Z**), від'єднавши кабелі (поз. **C**, **Y** і **P**) і викрутіть гвинти. Дістаньтеся до панелі керування, вийнявши спершу блок живлення (поз. **Z**). Панель індикації прикріплена до виробу за допомогою двох фіксуючих бічних клямок (**A**, рис. 4а), до яких можна дістатися зсередини під нижньою кришкою.

Звільніть фіксуючі клямки панелі керування (**A** рис. 4b), використовуючи плоску викрутку. Повторіть для обох фіксуючих клямок. Будьте обережні, не пошкодьте пластикові засувки, оскільки без них неможливо правильно встановити панель на місце, що призведе до можливих естетичних дефектів. Після зняття панелі керування можна від'єднати роз'єми датчиків і блока живлення. Дістаньтеся до датчиків (поз. **K**), від'єднавши дроти (поз. **F**) від панелі керування, і вийміть їх. Будьте обережні, щоб не пошкодити їх.

Збираючи пристрій, переконайтеся, що всі компоненти встановлені на початкові місця.

Щоб розпочати роботу з нагрівальними елементами й анодами, злийте воду з пристрою (див. відповідний розділ). Відкрутіть болти (**C** рис. 5) і зніміть фланці (**F** рис. 5). Фланці з'єднані з нагрівальними елементами й анодами. Збираючи пристрій, переконайтеся, що датчики й нагрівальні елементи встановлені на початкові місця (рис. 7 і 5). Переконайтеся, що фланцева пластина з кольоровим написом Н.Е.1 або Н.Е.2 встановлена в місці, позначеному таким самим написом.

Ми рекомендуємо замінювати фланцеву прокладку (**Z** рис. 6) щоразу, коли її знімаєте.

УВАГА! Встановлення одного нагрівального елемента замість іншого призведе до виникнення помилки пристрою. Працюйте лише з одним нагрівальним елементом за раз і знімайте другий тільки після заміни першого.

Використовуйте лише оригінальні запасні частини.

Періодичне технічне обслуговування

Для забезпечення належної роботи цього пристрою усувайте накип з нагрівального елемента (**R** рис. 6) що два роки (робіть це частіше, якщо вода дуже жорстка).

Якщо ви не бажаєте використовувати спеціальні рідини для очищення від накипу, просто виконайте механічне очищення нагрівального елемента так, щоб не пошкодити його.

Замінюйте магнієвий анод (**N** рис. 6) що два роки (за винятком виробів із резервуаром із нержавіючої сталі), проте якщо використовується вода, що викликає корозію, або вода, багата хлоридами, необхідно перевіряти стан анода щороку. Щоб замінити їх, треба витягти нагрівальні елементи й відвинтити їх від опорного кронштейна.

Обвідна труба (**X** рис. 7) перевіряється в разі несправності через її засмічення. Щоб перевірити її, зніміть два кільця (**W** рис. 7).

Після регулярного або позапланового технічного обслуговування пристрою рекомендується заповнити бак водою і повністю злити її, щоб усунути всі залишки забруднень. Використовуйте лише оригінальні запасні частини, які постачаються авторизованими сервісними центрами виробника.

Запобіжний клапан

Регулярно перевіряйте клапан скидання надлишкового тиску на предмет заїдання або пошкодження; якщо це так, видаліть накип або замініть його.

- Якщо пристрій має важіль або ручку, використовуйте її, щоб:
- спорожнити пристрій у разі потреби;
 - час від часу перевіряти його роботу.

ІНСТРУКЦІЯ ДЛЯ КОРИСТУВАЧА



УВАГА Дотримуйтесь загальних застережень і норм техніки безпеки, наведених на початку тексту. Усі такі інструкції обов'язкові до виконання.

Поради користувачу

- Не розміщуйте під водонагрівачем будь-які предмети й (або) пристрої, які можуть бути пошкоджені витоком води.
 - Якщо ви не будете використовувати воду протягом тривалого часу:
 - від'єднайте пристрій від електромережі, встановивши зовнішній вимикач у положення OFF («ВИМК.»);
 - перекрийте водопровідні крани.
 - Гаряча вода температурою вище 50 °С, що витікає з кранів у місці використання, може спричинити серйозні опіки або навіть смерть від опіків. Особливо високому ризику отримати опіки піддаються діти, інваліди та люди похилого віку. Користувачеві категорично забороняється проводити будь-яке планове або позачергове технічне обслуговування.
- Для очищення зовнішніх частин використовуйте вологу тканину, змочену водою з милом.

Регулювання температури й активація функцій

За замовчуванням вибір налаштований на режим «Ручний» із температурою 70 °С та активованою функцією ECO EVO. У разі вимкнення електроенергії або вимкнення пристрою за допомогою кнопки ON/OFF (вмикання/вимкання) (поз. **A**) останнє задане значення температури зберігається у пам'яті. Процес нагрівання може супроводжуватися незначним шумом внаслідок підігрівання води.

• Для моделей з користувацьким інтерфейсом, як показано на рис. 8:

Увімкніть пристрій, натиснувши кнопку ON/OFF (вмикання/вимкання) (поз. **A**). Встановіть бажану температуру, обравши потрібний рівень у діапазоні від 40 °С до 80 °С за допомогою кнопок + та -. На етапі нагрівання світлодіодні індикатори (поз. 1-5), що відповідають поточній температурі води, світяться постійно; усі наступні світлодіоди (до заданої температури) циклічно блиматимуть. У разі зниження температури, наприклад через витрату води, підігрівання активується автоматично, а світлодіоди між останнім, що світиться постійно і відповідає поточній температурі, та світлодіодом, що відповідає заданій температурі, будуть циклічно блимати.

• Для моделей з користувацьким інтерфейсом, як показано на рис. 9:

Увімкніть пристрій, натиснувши кнопку ON/OFF (вмикання/вимкання) (поз. **A**). На етапі нагрівання світяться лінії з обох боків дисплея (поз. **C**).

Під час першого монтажу дисплей потрібно повернути відповідно до положення пристрою. Якщо вертикально, жодних дій не потрібно; якщо горизонтально, дисплей потрібно повернути відповідним чином, одночасно натиснувши кнопки «MODE» + «ECO» й утримуючи їх протягом 5 секунд.

Налаштування — зміна місцевого часу.

Щоб змінити місцевий час, встановіть його правильно під час першого ввімкнення пристрою, він автоматично запропонує вам зробити це; наступного разу натисніть кнопку «set» (налаштування) і утримуйте її протягом 3 секунд. Щоб змінити поточний час, поверніть ручку й натисніть кнопку «set» (встановити) для підтвердження. Повторіть дію, щоб встановити хвилини.

Режим програмування («Ручний», «Програма 1», «Програма 2», «Програма 1 і 2»).

Кожне натискання кнопки «Mode» (Режим) дозволяє вибрати інший режим роботи (позначається відповідним написом, що миготить: P1, P2, Man). Вибір функцій є циклічним і проходить у такого порядку: P1, P2, P1 і P2 разом, «ручний», знову P1 тощо. Програми P1 і P2 встановлені за замовчуванням для часових діапазонів 07:00 і 19:00 і за температури 70 °С.

Режим «Ручний» (горить символ «Map»).

Дозволяє користувачеві встановлювати бажану температуру, просто повертаючи ручку, доки вона не з'явиться на дисплеї (поз. **E**) (діапазон регулювання становить 40 °С - 80 °С), а на дисплеї можна побачити кількість доступних душ (див. відповідний значок ). Налаштування можна зберегти, натиснувши кнопку «set» (налаштування). Як під час вибору температури, так і під час нагрівання на дисплеї можна побачити час очікування (поз. **F**), який знадобиться пристрою, щоб досягти температури (поз. **E**).

Програма 1 (напис P1), **Програма 2** (напис P2) і **Програма 1 і 2** (напис P1 і P2) дозволяють вам запрограмувати до двох часових значень, коли ви хочете мати гарячу воду. Натискайте кнопку «mode», доки не почне блимати напис, що відповідає потрібній програмі. Тепер установіть час, протягом якого потрібно нагріти воду, повертаючи ручку (вибірять час із кроком 30 хвилин). Налаштування часу можна зберегти, натиснувши кнопку «set».

Щоб встановити бажану температуру води, поверніть ручку й натисніть кнопку «set», щоб зберегти налаштування.

Натисніть кнопку «set», щоб запустити роботу пристрою в режимі P1 або P2. У разі вибору P1 і P2 потрібно повторити процедуру налаштування періоду часу й температури для другої програми. Протягом періодів, в які використання гарячої води не заплановане, підігрівання води не здійснюється. Окремі програми P1 або P2 еквівалентні й можуть бути налаштовані незалежно для більшої гнучкості. Коли активний один з програмних режимів (P1, P2 чи P1 і P2), ручка неактивна. Якщо треба змінити параметри, натисніть кнопку «set».

Якщо одночасно з функцією ECO (див. розділ «Функція ECO EVO») використовується один з програмних режимів (P1, P2 чи P1 і P2), температуру автоматично задає пристрій, а налаштувати можна тільки час, у який має бути доступна гаряча вода.

Примітка: для будь-якого налаштування. Якщо користувач не виконує жодних дій протягом 5 секунд, система зберігає останнє налаштування.

Функція ECO EVO

Функція ECO EVO передбачає програмне забезпечення зі здатністю запам'ятовувати рівень споживання води користувачем і дозволяє мінімізувати втрати тепла й максимізувати енергозбереження. Програмне забезпечення ECO EVO складається з початкового тижневого періоду збереження даних, коли вибір починає працювати за встановленою температурою. Наприкінці цього «навчального» тижня програмне забезпечення регулює нагрівання води відповідно до реальних потреб користувача, які визначаються пристроєм автоматично. Виріб гарантує мінімальний запас гарячої води навіть у періоди, коли вона не використовується. Процес запам'ятовування потреб у гарячій воді триває навіть після першого тижня. Він досягає максимальної ефективності після чотирьох тижнів навчання.

Активуйте функцію, натиснувши відповідну кнопку, яка почне горіти. У цьому режимі температуру можна встановити вручну, але її зміна деактивує функцію ECO EVO. Повторно активувати її можна, натиснувши кнопку «ECO».

Кожного разу, коли функцію ECO EVO або пристрій вимикають і вмикають знову, функція продовжуватиме запам'ятовувати рівні споживання. Для належної роботи функції ECO рекомендується не від'єднувати пристрій від електромережі. Внутрішня пам'ять забезпечує зберігання даних до декількох годин без електрики, після чого всі отримані дані втрачаються, і процес навчання починається з початку. Кожного разу, коли ви повертаєте ручку, щоб встановити температуру, функція ECO EVO автоматично вимикається, а відповідні записи споживання зникають. Виріб продовжує працювати відповідно до вибраної програми, функція ECO залишається не активованою.



Щоб видалити отримані дані самостійно, натисніть і утримуйте кнопку «ECO» більше 5 секунд. Коли процес скидання завершиться, кнопка «ECO» почне швидко блимати, підтверджуючи видалення даних.

Функція «Душ готовий»

• Для моделей з користувацьким інтерфейсом, як показано на рис. 8:

Виріб має інтелектуальну функцією для мінімізації часу нагрівання води. Незалежно від температури, встановленої користувачем, значок «душ готовий»  увімкнеться, щойно гарячої води буде достатньо принаймні для одного прийняття душу (40 літрів змішаної гарячої води за температури 40 °C).

• Для моделей з користувацьким інтерфейсом, як показано на рис. 9:

Виріб має інтелектуальну функцією для мінімізації часу нагрівання води. Незалежно від температури, встановленої користувачем, значок «душ готовий»  увімкнеться, щойно гарячої води буде достатньо принаймні для одного прийняття душу (40 літрів змішаної гарячої води за температури 40 °C). Коли гарячої води буде достатньо для другого душу, значок «душ готовий»  засвітиться вгору й так далі (максимальна кількість душів залежить від можливостей придбаної моделі).

Скидання/діагностика

• Для моделей з користувацьким інтерфейсом, як показано на рис. 8:

У разі виникнення будь-якої з описаних вище помилок пристрій переходить у «стан помилки», а всі LED-індикатори на панелі керування почнуть блимати.

Діагностика: щоб увімкнути функцію діагностики, утримуйте кнопку ON/OFF (Вмикання/Вимикання) і кнопку «-» протягом 5 секунд.

Тип помилки відображається п'ятьма LED-індикаторами за такою схемою:

LED-індикатор поз. 1 — внутрішня помилка електронної плати;

LED-індикатор поз. 1 і 3 — внутрішня помилка електронної плати (зв'язок NFC або дані NFC);

LED-індикатор поз. 3 — відмова датчиків температури (обрив або коротке замикання) - вихід водонагрівача;

LED-індикатор поз. 5 — перегрів води, виявлений одним датчиком - вихід водонагрівача;

LED-індикатор поз. 4 й 5 — загальний перегрів води (помилка електронної плати) - вихід водонагрівача;

LED-індикатор поз. 3 й 4 — неможливість підігріву води з увімкненим нагрівальним елементом - вихід водонагрівача;

LED-індикатор поз. 3, 4 й 5 — перегрів через відсутність води - вихід водонагрівача;

LED-індикатор поз. 2 й 3 — відмова датчиків температури (обрив або коротке замикання) - вхід водонагрівача;

LED-індикатор поз. 2 й 5 — перегрів води, виявлений одним датчиком - вхід водонагрівача;

LED-індикатор поз. 2, 4 й 5 — загальний перегрів води (помилка електронної плати) - вхід водонагрівача;

LED-індикатор поз. **2, 3 й 4** — неможливість підігріву води з увімкненим нагрівальним елементом - вхід водонагрівача;
LED-індикатор поз. **2, 3, 4 й 5** — перегрів через відсутність води - вхід водонагрівача.

Для виходу з функції діагностики натисніть кнопку ON/OFF (поз. **A**) або зачекайте 25 секунд.

• **Для моделей з користувацьким інтерфейсом, як показано на рис. 9:** Якщо виникає будь-яка проблема в роботі, пристрій переходить у «стан помилки», а на дисплеї блимає відповідний код помилки (наприклад, E01). Коди помилок:

E01 — внутрішня помилка плати;

E04 — несправність анода (захист від корозії не гарантується);

E09 — перевищена кількість перезавантажень протягом п'ятнадцяти хвилин;

E10 — відмова датчиків температури (обрив або коротке замикання) - вихід водонагрівача;

E11 — перегрів води, виявлений одним датчиком - вихід водонагрівача;

E12 — загальний перегрів води (помилка електронної плати) - вихід водонагрівача;

E14 — неможливість підігріву води з увімкненим нагрівальним елементом - вихід водонагрівача;

E15 — перегрів через відсутність води - вихід водонагрівача;

E20 — відмова датчиків температури (обрив або коротке замикання) - вхід водонагрівача;

E21 — перегрів води, виявлений одним датчиком - вхід водонагрівача;

E22 — загальний перегрів води (помилка електронної плати) - вхід водонагрівача;

E24 — неможливість підігріву води з увімкненим нагрівальним елементом - вхід водонагрівача;

E25 — перегрів через відсутність води - вхід водонагрівача;

E61 — внутрішня помилка електронної плати (зв'язок NFC);

E62 — внутрішня помилка електронної плати (пошкоджені дані NFC);

E70 — виявлений вапняний наліт — увімкнений щадний режим роботи.

Скидання помилки: для скидання пристрою потрібно вимкнути і знову увімкнути його за допомогою кнопки ON/OFF (Вмикання/Вимикання) (поз. **A**). Якщо після скидання помилка зникне, пристрій продовжить працювати у нормальному режимі. Якщо код помилки продовжить відображатися на дисплеї, зверніться до центру технічної підтримки.

Додаткові функції

Час, що залишився

Для моделей з користувацьким інтерфейсом, як показано на рис. 9. Час, що залишився до досягнення температури, встановленої користувачем (поз. **E**), відображається в центрі дисплея (поз. **F**). Значення є орієнтовним і розрахунковим показником параметра «час, що залишився». Значення автоматично оновлюється під час нагрівання.

Функція захисту від замерзання

Функція захисту від замерзання — це автоматичний захист пристроїв для запобігання пошкодженням, викликаним температурами нижче 5 °С, якщо виріб взимку вимкнений. Рекомендується не відключати пристрій від електромережі, навіть якщо він не використовується протягом тривалого часу.

• **Для моделей з користувацьким інтерфейсом, як показано на рис. 8:** функція ввімкнена, але не рекомендована, якщо активована.

• **Для моделей з користувацьким інтерфейсом, як показано на рис. 9:** функція ввімкнена, у разі її роботи на дисплеї буде відображатися «AF».

Для всіх моделей, щойно температура піднімається до безпечної рівня, щоб уникнути пошкоджень від льоду й морозу, нагрівання води знову вимикається.

Функція термічної дезінфекції (проти бактерії Legionella)

Функцію боротьби з бактерією Legionella активовано за замовчуванням. Вона складається з циклу нагрівання/обробки води за температури 60 °С протягом 1 години й передбачає термічну дезінфекцію для знищення відповідної бактерії. Цикл запускається під час першого ввімкнення виробу й під час кожного повторного ввімкнення після відключення живлення. Якщо виріб завжди працює за температур нижче 55 °С, то цикл повторюватиметься кожні 30 днів. Коли виріб вимкнено, функція захисту від бактерії Legionella не працює. Якщо пристрій вимкнути протягом циклу дезінфікування, виріб вимкнеться, а функція деактивується. Наприкінці кожного циклу робоча температура повертається до значення, встановленого користувачем раніше.

• **Для моделей з користувацьким інтерфейсом, як показано на рис. 8:** активація функції боротьби з бактерією Legionella відображається як стандартне налаштування температури на 60 °С. Щоб увімкнути цю функцію, натисніть кнопки «ECO» та «+» одночасно й утримуйте їх протягом 4 секунд. Щойно активація підтвердиться, LED-індикатор 60 °С (поз. **3**) швидко блиматиме протягом 4 секунд. Щоб перманентно вимкнути функцію, повторіть наведені вище дії. Щойно деактивація підтвердиться, LED-індикатор 40 °С (поз. **1**) швидко блиматиме протягом 4 секунд.

• **Для моделей з користувацьким інтерфейсом, як показано на рис. 9:** під час «циклу термічної дезінфекції» на дисплеї по черзі відображається температура води й «-AB-». Для ввімкнення/вимкнення функції під час роботи пристрою утримуйте кнопку mode (режим) протягом 3 секунд. Встановіть «Ab 1» (щоб активувати функцію) або «Ab 0» (щоб вимкнути функцію) за допомогою ручки й підтвердіть дію, натиснувши кнопку «set» (налаштування). Щоб підтвердити активацію/деактивацію, виріб повертається до стандартного робочого стану.

КОРИСНА ІНФОРМАЦІЯ

Якщо з водонагрівача ллється холодна вода, перевірте таке:

- наявність напруги на клеммах живлення (М рис. 7);
- електронну плату;
- нагрівальні частини нагрівального елемента;
- огляньте обвідну трубу (Ж рис. 7);
- стрижні тримача датчика (К рис. 7).

Якщо з водонагрівача ллється кип'яток (з кранів виходить пара)

Від'єднайте пристрій від електромережі й перевірте таке:

- електронну плату;
- кількість накипу у водонагрівачі й компонентах;
- стрижні тримача датчика (К рис. 7).

Якщо подача гарячої води недостатня:

Перевірте таке:

- тиск у водопроводі;
- стан дефлектора на трубі забору холодної води;
- стан труби гарячої води;
- електричні компоненти.

Витік води із запобіжника тиску

Під час нагрівання вода може капати з крана. Це нормальне явище. Щоб запобігти витіканню води, необхідно встановити в системі водопостачання розширювальний бак. Якщо витікання продовжується навіть після нагрівання, перевірте таке:

- калібрування пристрою;
- тиск у водопроводі.

Увага: у жодному разі не перекривайте вихідний патрубок приладу!

У ЖОДНОМУ РАЗІ НЕ НАМАГАЙТЕСЯ ВІДРЕМОНТУВАТИ ПРИСТРІЙ САМОСТІЙНО. ОБОВ'ЯЗКОВО ЗВЕРНІТЬСЯ ДО КВАЛІФІКОВАНОГО ФАХІВЦЯ.

Зазначені дані й технічні характеристики не є обов'язковими; виробник зберігає право змінювати їх на власний розсуд без повідомлення чи заміни.

Цей виріб відповідає вимогам нормам Регламенту ЄС про порядок реєстрації, оцінки, допуску та обмеженого використання хімічних речовин (REACH).



Цей виріб відповідає вимогам Директиви WEEE 2012/19/EU.

Символ перекресленого контейнера на пристрої та упаковці говорить про те, що після закінчення терміну його експлуатації пристрій потрібно утилізувати окремо від інших відходів. Тому користувач має відправити обладнання на підприємство, що здійснює сортування та утилізацію відходів електротехнічного та електронного обладнання.

Крім того, пристрій можна повернути продавцю під час придбання нового еквівалентного обладнання. Електронні пристрої розміром менше 25 см можна надсилати в будь-який магазин електронного обладнання, робоча площа якого становить щонайменше 400 м², для проведення подальшої безкоштовної утилізації — це не передбачає виникнення жодних зобов'язань щодо придбання нового товару.

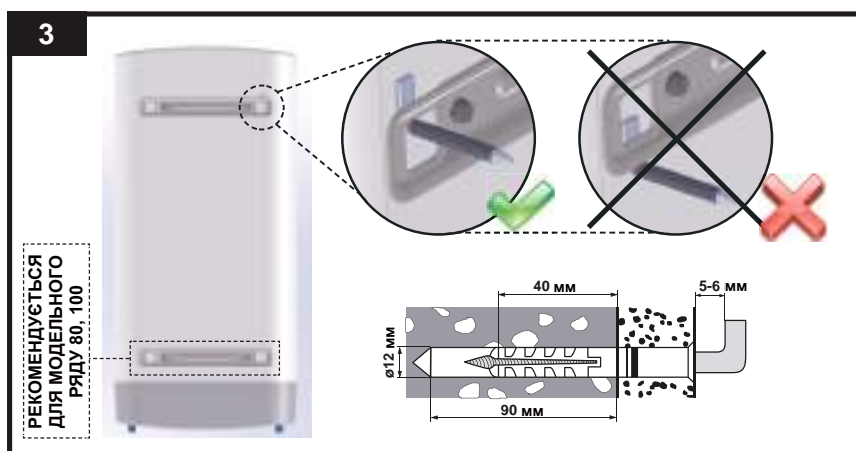
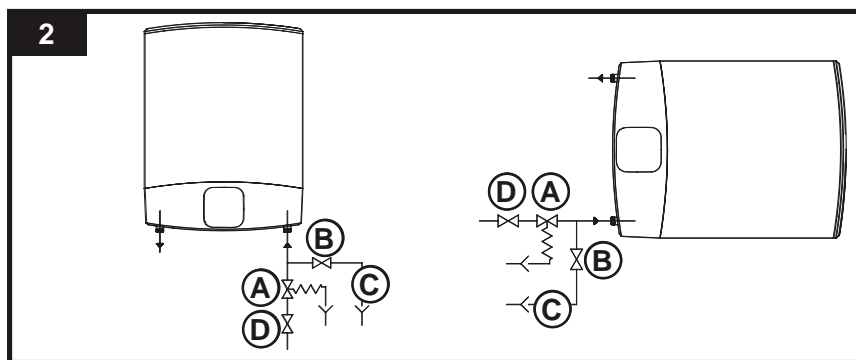
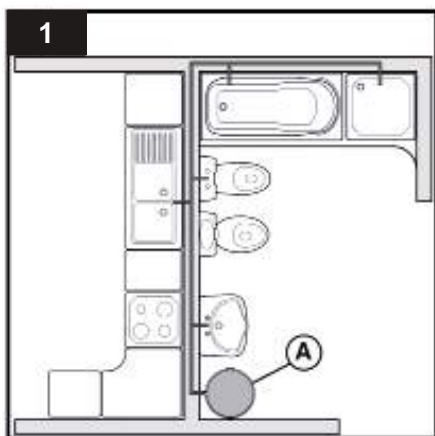

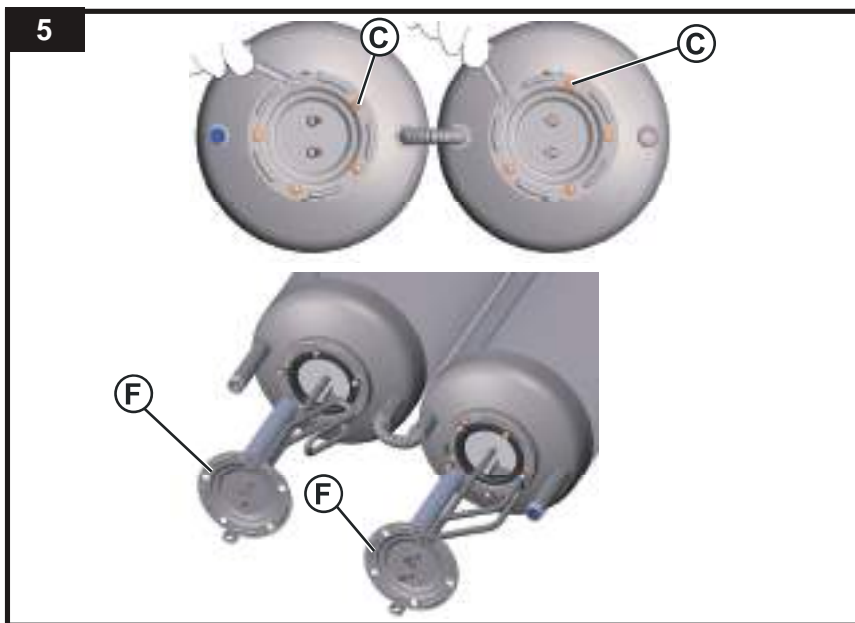
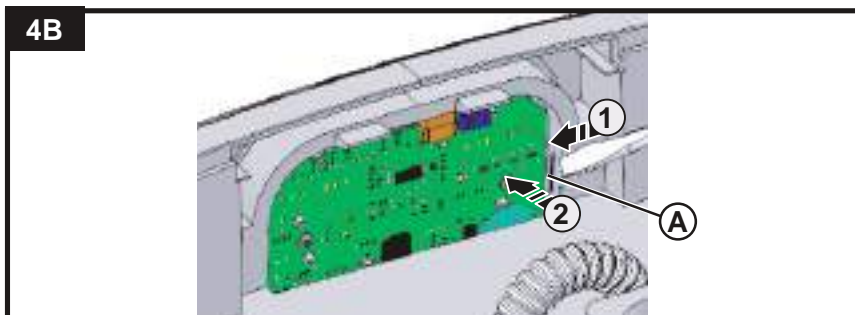
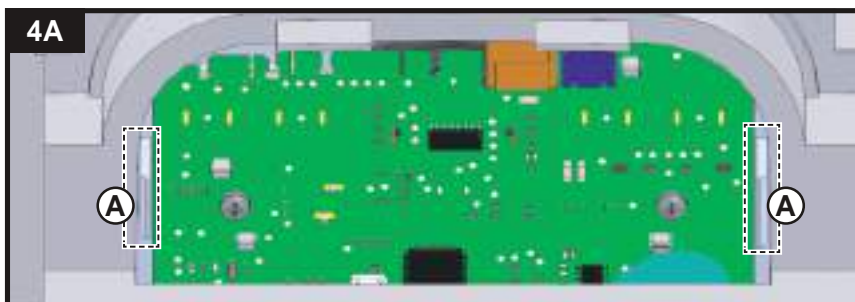



Схема монтажу



Модель	A	B
VELIS 30	536	165
VELIS 50	776	405
VELIS 80	1066	695
VELIS 100	1251	880

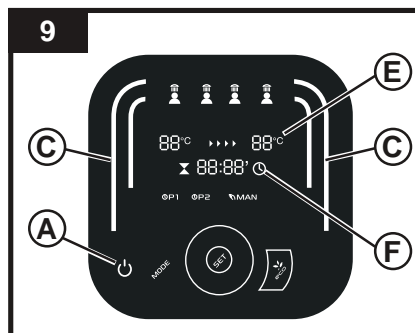
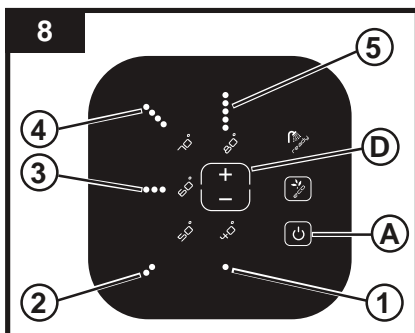
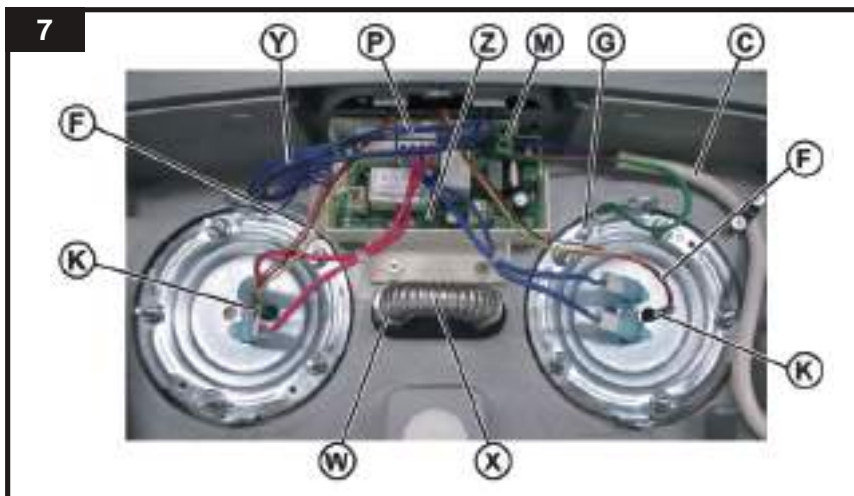
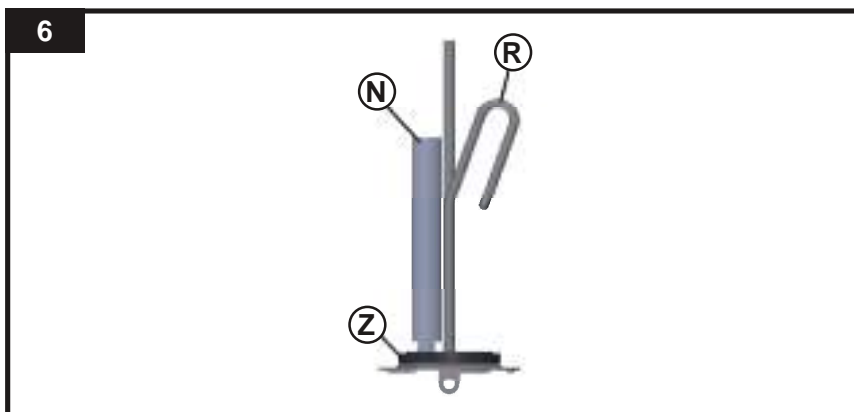
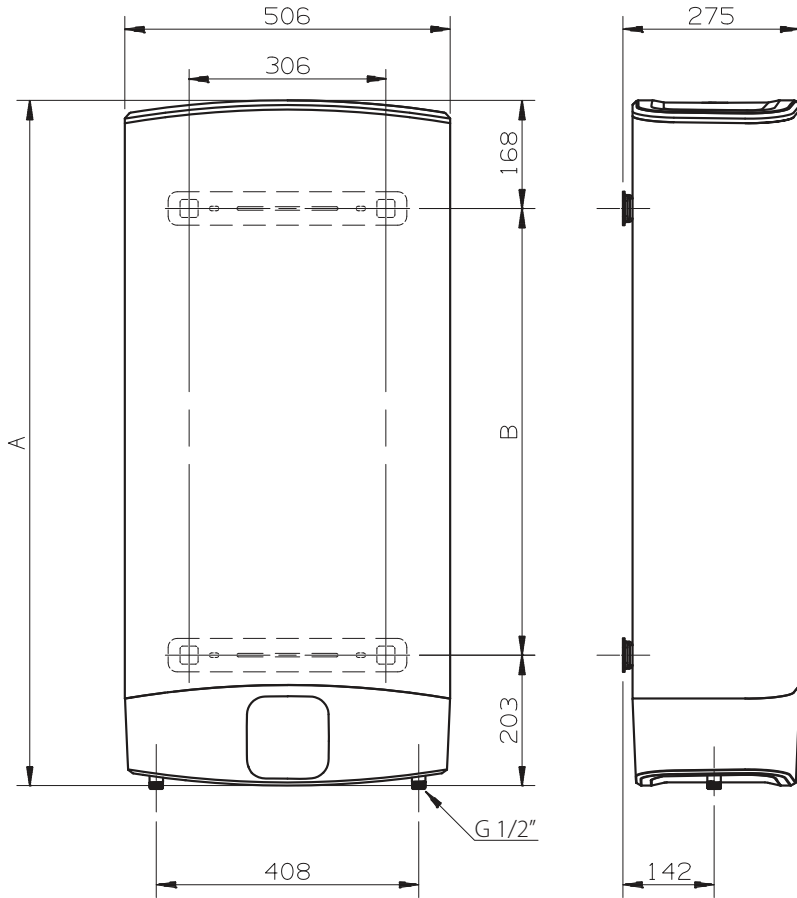
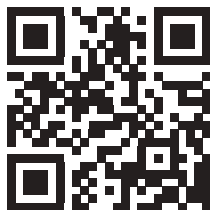

ARISTON THERMO GROUP

АРИСТОН ТЕРМО УКРАЇНА

вул. БОЖЕНКА, 86 Є, 6 п. / Київ, 03150, Україна
тел.: +38 044 496 25 18 / факс.: +38 044 496 25 12

ariston.com/ua