

Кондиціонер

Посібник користувача

AR**AXHZ***

- Дякуємо, що придбали кондиціонер Samsung.
- Перед початком експлуатації пристрою уважно прочитайте цей посібник користувача та збережіть його для подальшого використання.



SAMSUNG

Зміст

| | |
|---|-----------|
| Інформація з техніки безпеки | 4 |
| Інформація з техніки безпеки | 4 |
| Короткий огляд | 11 |
| Огляд внутрішнього блока | 11 |
| Дисплей | 11 |
| Огляд пульта дистанційного керування | 12 |
| Заміна батарейок у пульті дистанційного керування | 12 |
| Користування пультом дистанційного керування | 13 |
| Вибір робочого режиму | 13 |
| Налаштування температури • Регулювання швидкості обертання вентилятора • Регулювання напрямку потоку повітря | 14 |
| Інтелектуальні функції | 15 |
| Інтелектуальна система керування енергоспоживанням | 15 |
| Режим Auto • Режим Cool | 15 |
| Режим Dry • Режим Fan | 16 |
| Режим Heat • Автоматичне розморожування | 17 |
| Різноманітні інтелектуальні функції | 18 |
| Функція Fast | 18 |
| Функція Eco | 19 |
| Функція Quiet | 20 |
| Перевірка споживання електроенергії • Функція Veer | 21 |
| Функція автоматичного очищення | 22 |
| Функція підсвічування дисплея | 23 |
| Планування часу | 24 |
| Функція відкладеного ввімкнення/вимкнення | 25 |
| Функція good'sleep | 25 |

| | |
|-----------------------------------|----|
| Чищення і технічне обслуговування | 27 |
| Графік | 27 |
| Очищення | 28 |
| Додаток | 31 |
| Усунення неполадок | 31 |
| Інформація про холодоагент | 33 |



Правильна утилізація виробу
(Відходи електричного та електронного обладнання)

(Стосується країн, в яких запроваджено системи розподіленої утилізації)

Ця позначка на виробі, аксесуарах або в документації до них вказує, що виріб, а також відповідні електронні аксесуари (наприклад, зарядний пристрій, гарнітура, USB-кабель) не можна викидати разом із побутовим сміттям після завершення терміну експлуатації. Щоб запобігти можливій шкоді довкіллю або здоров'ю людини через неконтрольовану утилізацію, утилізуйте це обладнання окремо від інших видів відходів, віддаючи його на переробку та уможливлючи таким чином повторне використання матеріальних ресурсів.

Фізичні особи можуть звернутися до продавця, у якого було придбано виріб, або до місцевого урядового закладу, щоб отримати відомості про місця та способи нешкідливої для довкілля вторинної переробки виробу.

Корпоративним користувачам слід звернутися до свого постачальника та перевірити правила й умови договору про придбання. Цей виріб потрібно утилізувати окремо від інших промислових відходів.



Правила утилізації акумуляторів виробу

Позначка на акумуляторі, посібнику користувача або упаковці означає, що акумулятор цього виробу не можна викидати разом з іншим побутовим сміттям після завершення терміну експлуатації. Хімічні символи Hg, Cd або Pb означають, що кількість наявної в акумуляторі ртуті, кадмію або свинця перевищує контрольний рівень, зазначений у Директиві ЄС 2006/66.

Інформація з техніки безпеки

ОБЕРЕЖНО: Прочитайте цей посібник

Перед установленням, використанням або технічним обслуговуванням цього пристрою прочитайте інформацію з техніки безпеки та дотримуйтеся наведених інструкцій. Неправильне встановлення, використання чи технічне обслуговування цього пристрою може призвести до смерті, серйозного травмування чи майнової шкоди. Зберігайте ці інструкції поблизу пристрою. Цей посібник може бути змінено. Останню версію посібника можна знайти на сайті www.samsung.com.

Оскільки наведені далі інструкції стосуються різних моделей, характеристики конкретного кондиціонера можуть дещо відрізнятися від описаних у цьому посібнику. Якщо у вас виникли питання, зверніться до постачальника послуг або відвідайте сайт www.samsung.com.

Застереження та примітки

Повідомлення щодо безпеки, а також важливу інформацію, на яку слід звернути увагу, наведено в цьому посібнику у вигляді застережень і приміток:

ОБЕРЕЖНО!

Небезпечні фактори або дії, що суперечать техніці безпеки, можуть призвести до тяжких травм або смерті.

УВАГА!

Небезпечні фактори або дії, що суперечать техніці безпеки, можуть призвести до незначних травм або майнової шкоди.

УВАГА

Важлива інформація

ПРИМІТКА

Додаткова інформація, що може бути корисною



ПОПЕРЕДЖЕННЯ: Матеріал з низькою швидкістю горіння (цей пристрій заповнений засобом R-32).



Слід уважно прочитати вказівки щодо експлуатації та встановлення.



Слід уважно прочитати вказівки щодо експлуатації та встановлення.



Необхідно уважно прочитати керівництво з обслуговування.

ЗАГАЛЬНІ ВІДОМОСТІ

Цей пристрій не призначено для використання особами (включаючи дітей) з обмеженими фізичними, чуттєвими чи розумовими здібностями, або з браком знань і досвіду, окрім випадків, коли вони знаходяться під наглядом чи їм надаються вказівки стосовно користування пристроєм відповідальними за їх безпеку особами. Не дозволяйте дітям гратися з приладом.

МОНТАЖ



ОБЕРЕЖНО!

Використовуйте кабель живлення, що відповідає вимогам щодо електроживлення для цього виробу або перевищує їх. Використовуйте цей кабель живлення тільки для цього приладу. Крім того, не використовуйте подовжувальний шнур.

- Подовження кабелю живлення може призвести до ураження електричним струмом або пожежі.
- Не використовуйте електричний трансформатор. Це може призвести до ураження електричним струмом або пожежі.
- Якщо параметри напруги, частоти або номінального струму відрізняються від зазначених, це може спричинити пожежу.

Монтаж цього приладу має виконувати кваліфікований технічний спеціаліст або сервісна компанія.

- Невиконання цієї вимоги може призвести до ураження електричним струмом, пожежі, вибуху, несправності виробу або травмування, а також може скасувати гарантію на встановлений виріб.

Установіть роз'єднувач поряд із кондиціонером (але не на його панелях) та автоматичний вимикач, призначений для цього приладу.

- Невиконання цієї вимоги може призвести до ураження електричним струмом або пожежі.

Щільно закріпіть зовнішній блок, щоб його електричні компоненти не були відкритими.

- Невиконання цієї вимоги може призвести до ураження електричним струмом, пожежі, вибуху або несправності виробу.

Не встановлюйте цей прилад поряд з обігрівачем або займистим матеріалом. Не встановлюйте цей прилад у місцях із підвищеною вологістю, у місцях скупчення пилу або маслянистих речовин, а також таких, що перебувають під дією прямого сонячного світла чи води (або дощу). Не встановлюйте цей прилад у місцях, де можливий витік газу.

- Це може призвести до ураження електричним струмом або пожежі.

Заборонено встановлювати зовнішній блок на високій огорожувальній стіні та в подібних місцях, де існує ризик падіння.

- Падіння зовнішнього блока може призвести до травмування, смерті або майнової шкоди.

Інформація з техніки безпеки

Цей прилад необхідно належним чином заземлити. Не можна використовувати для заземлення газопроводи, пластмасові водопровідні труби та телефонні лінії.

- Невиконання цієї вимоги може призвести до ураження електричним струмом, пожежі або вибуху.
- Обов'язково використовуйте електричну розетку із заземленням.



УВАГА!

Установіть прилад на рівну тверду поверхню, яка може витримати його вагу.

- Невиконання цієї вимоги може призвести до аномальних вібрацій, шуму або несправності виробу.

Установіть зливний шланг належним чином, щоб забезпечити правильне відведення води.

- Невиконання цієї вимоги може призвести до переливання води та майнової шкоди. Уникайте виведення дренажу до стічних труб, оскільки з часом це може призвести до появи неприємних запахів.

Изделие следует хранить в помещении без источников возгорания (например, открытого огня, газового прибора, электронагревателя и т. д.).

- Примите к сведению, что хладагент не имеет запаха.

Під час монтажу зовнішнього блока обов'язково приєднайте зливний шланг таким чином, щоб дренаж виконувався правильно.

- Вода, що утворюється зовнішнім блоком під час роботи в режимі нагрівання, може перелитися та заподіяти майнову шкоду. Зокрема, падіння глиби льоду в зимовий період може призвести до травмування, смерті або майнової шкоди.

Не встановлюйте виріб у місцях, де має розміщуватися термогігостат (наприклад, у серверних, апаратних, комп'ютерних кімнатах тощо).

- У таких місцях не гарантовані належні умови експлуатації виробу, тому він може погано працювати.

ЕЛЕКТРОЖИВЛЕННЯ



ОБЕРЕЖНО!

У разі пошкодження автоматичного вимикача зверніться до найближчого сервісного центру.

Не тягніть за електричний дріт та не згинайте його надмірно. Не перекручуйте електричний дріт. Не чіпляйте електричний дріт на металевий предмет, не ставте на нього важкі предмети, не затискайте його між предметами та не втискайте його в простір за приладом.

- Це може призвести до ураження електричним струмом або пожежі.

Якщо шнур живлення пошкоджено, то з метою уникнення небезпеки його має замінити виробник, сервісний агент або фахівець з аналогічною кваліфікацією.



УВАГА!

Коли кондиціонер не використовується впродовж тривалого часу, вимкніть живлення за допомогою автоматичного вимикача. Також це потрібно робити під час грози.

- Невиконання цієї вимоги може призвести до ураження електричним струмом або пожежі.

ВИКОРИСТАННЯ



ОБЕРЕЖНО!

У разі переповнення приладу зверніться до найближчого сервісного центру.

- Невиконання цієї вимоги може призвести до ураження електричним струмом або пожежі.

Якщо під час роботи приладу виникає аномальний шум, запах горілого або дим, негайно вимкніть живлення і зверніться до найближчого сервісного центру.

- Невиконання цієї вимоги може призвести до ураження електричним струмом або пожежі.

В разі несправності негайно припиніть роботу кондиціонера і повністю відключіть систему живлення. Згодом зверніться до авторизованого обслуговуючого персоналу.

У разі витoku газу (як-от пропан, скраплений нафтовий газ тощо) необхідно негайно провітрити приміщення, не торкаючись електричного дроту. Не торкайтеся приладу та електричного дроту.

- Не використовуйте прилад як вентилятор.
- Іскра може призвести до вибуху або пожежі.

Щоб повторно встановити кондиціонер, зверніться до найближчого сервісного центру.

- Невиконання цієї вимоги може призвести до несправності виробу, витікання води, ураження електричним струмом або пожежі.
- Послуги з доставки щодо цього виробу не надаються. У разі повторного встановлення виробу в іншому місці буде стягнуто додаткові кошти за будівництво та монтаж.
- Зокрема, якщо потрібно встановити виріб у нестандартному місці, як-от у промисловій зоні або поблизу морського узбережжя, де він перебуватиме під впливом солі в повітрі, слід звернутися до найближчого сервісного центру.

Не торкайтеся автоматичного вимикача вологими руками.

- Це може призвести до ураження електричним струмом.

Не вимикайте кондиціонер за допомогою автоматичного вимикача, коли він працює.

- Вимкнення та повторне ввімкнення кондиціонера за допомогою автоматичного вимикача може спричинити утворення іскор, що може призвести до ураження електричним струмом або пожежі.

Після розпакування кондиціонера тримайте всі пакувальні матеріали в місці, недоступному для дітей, щоб уникнути небезпеки.

- Якщо дитина надіне пакет на голову, це може призвести до удушення.

Не торкайтеся лопаті горизонтального потоку повітря під час нагрівання.

- Це може призвести до ураження електричним струмом або опіків.

Не вставляйте пальці та сторонні предмети в отвори для впуску та випуску повітря кондиціонера.

- Особливо уважно слідкуйте за тим, щоб діти не вставляли пальці у виріб, оскільки це може спричинити травмування.

Інформація з техніки безпеки

Не прикладайте до кондиціонера надмірну силу.

- Це може призвести до пожежі, травмування або несправності виробу.

Не ставте поблизу зовнішнього блока таких предметів, які б дали змогу дітям залізти на обладнання.

- Це може призвести до серйозного травмування дітей.

Не використовуйте цей кондиціонер протягом тривалого часу в місцях із поганою вентиляцією або в присутності хворих людей.

- Це може бути небезпечно через брак кисню, тому слід відкривати вікно принаймні щогодини.

Не використовуйте засоби для прискорення операцій размороживання или очистки, крім засобів, рекомендованих Samsung.

Не прокалюйте и не сжигайте.

Будьте внимательны. Хладагенты могут не иметь запаха.

Якщо всередину приладу потрапить стороння речовина, наприклад вода, вимкніть живлення і зверніться до найближчого сервісного центру.

- Невиконання цієї вимоги може призвести до ураження електричним струмом або пожежі.

Не намагайтеся ремонтувати, розбирати або модифікувати прилад самотужки.

- Не використовуйте будь-які нестандартні запобіжники (як-от мідний чи сталевий дріт тощо).
- Невиконання цієї вимоги може призвести до ураження електричним струмом, пожежі, несправності виробу або травмування.



УВАГА!

Не розташовуйте під внутрішнім блоком жодні предмети чи пристрої.

- Витікання води з внутрішнього блока може призвести до пожежі або майнової шкоди.

Перевіряйте монтажну раму зовнішнього блока на відсутність пошкоджень принаймні раз на рік.

- Невиконання цієї вимоги може призвести до травмування, смерті або майнової шкоди.

Із метою запобігання нанесення травм персоналу переконайтеся в тому, що зміна положення горизонтальних лопатей потоку повітря виконується після припинення руху вертикальних лопатей. (У разі регулювання горизонтального потоку повітря вручну.)

Когда кондиционер не работает должным образом на охлаждение или обогрев, существует вероятность утечки хладагента. В случае утечки прекратите работу, проветрите помещение и немедленно обратитесь к своему дилеру для повторной заправки хладагента.

Хладагент не вреден. Однако, в случае контакта с огнем возможно образование вредных газов и риск возгорания.

Во время транспортировки внутреннего блока трубопроводы должны быть закрыты кронштейнами для защиты.

Не перемещайте устройство, держа его за трубопроводы.

- Это может привести к утечке газа.

Не встановлюйте виріб на кораблі або в транспортному засобі (наприклад, в автодомі).

- Сіль, вібрація та інші зовнішні фактори можуть призвести до несправності виробу, ураження електричним струмом або пожежі.

Не ставайте на прилад та не кладіть на нього жодні предмети (як-от білизну, запалені свічки або цигарки, посуд, хімічні речовини, металеві предмети тощо).

- Це може призвести до ураження електричним струмом, пожежі, несправності виробу або травмування.

Не торкайтеся приладу вологими руками.

- Це може призвести до ураження електричним струмом.

Не розпилюйте леткі речовини, як-от інсектициди, на поверхню приладу.

- Це може зашкодити здоров'ю людей, а також призвести до ураження електричним струмом, пожежі або несправності виробу.

Не пийте воду з кондиціонера.

- Вона може бути шкідливою для здоров'я.

Уникайте ударів, падіння та різких коливань пульта дистанційного керування й не намагайтеся його розібрати.

Під час заміни батарейок у пульті дистанційного керування тримайте їх подалі від дітей.

- Якщо дитина проковтне батарейку, негайно зверніться до лікаря.

Під час заміни батарейок у пульті дистанційного керування слід уникати потрапляння електроліту на шкіру.

- Електроліт шкідливий для людини.

Не торкайтеся труб, що з'єднуються з виробом.

- Це може призвести до опіків або травмування.

Не розрізайте і не сжигайте контейнер с хладагентом или трубопроводы.

Не направляйте потік повітря на камин или обогреватель.

Не використовуйте цей кондиціонер для зберігання прецизійного обладнання, харчових продуктів, тварин, рослин або косметичних продуктів, а також для будь-яких інших нестандартних задач.

- Це може призвести до майнової шкоди.

Не спрямовуйте потік повітря з кондиціонера протягом тривалого часу на людей, тварин і рослини.

- Це може їм зашкодити.

ЧИЩЕННЯ



ОБЕРЕЖНО!

Не розбризкуйте воду безпосередньо на прилад із метою чищення. Не використовуйте бензол, розріджувач та спирт для чищення приладу.

- Це може призвести до знебарвлення, деформації, ураження електричним струмом або пожежі.

Перед виконанням чищення або технічного обслуговування необхідно вимкнути живлення й зачекати до зупинки вентилятора.

- Невиконання цієї вимоги може призвести до ураження електричним струмом або пожежі.

Інформація з техніки безпеки



УВАГА!

Під час чищення поверхні теплообмінника зовнішнього блока будьте обережні, оскільки він має гострі краї.

- Це має виконувати кваліфікований технічний спеціаліст. Зверніться до компанії, яка виконувала монтаж, або сервісного центру.

Не очищуйте внутрішні деталі кондиціонера самотужки.

- Для очищення внутрішніх деталей приладу зверніться до найближчого сервісного центру.
- Під час очищення фільтра слід дотримуватися вказівок, наведених у розділі «Очищення».
- Невиконання цієї вимоги може призвести до пошкодження приладу, ураження електричним струмом або пожежі.
- Під час роботи з теплообмінником будьте особливо обережні, щоб не поранитися об його гострі поверхні.

Огляд внутрішнього блока

Зовнішній вигляд реального виробу може дещо відрізнятися від зображення, наведеного нижче.

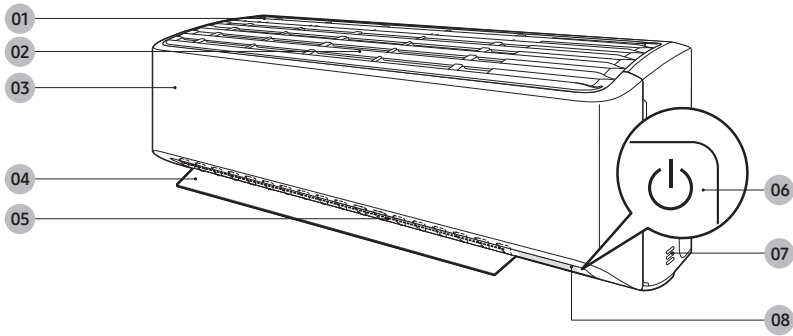

- 01 Подача повітря
- 02 Повітряний фільтр
- 03 Передня панель
- 04 Лопать потоку повітря (вгору та вниз)
- 05 Лопать потоку повітря (вліво та вправо)
- 06 Кнопка живлення/приймач сигналу з пульта дистанційного керування
- 07 Датчик температури в приміщенні
- 08 Дисплей

Дисплей

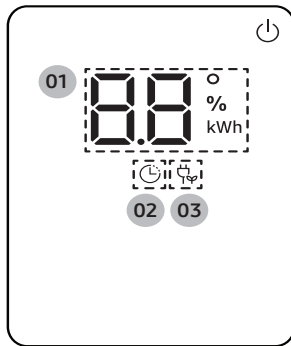

- 01 Індикатор температури (цифровий)
Індикатор скидання фільтра (CF)
Індикатор споживання електроенергії (цифровий)
Індикатор автоматичного очищення (CF)
Індикатор розморожування (dF)
- 02 Індикатор таймера
Індикатор good'sleep
- 03 Індикатор Eco

Огляд пульта дистанційного керування

Для більшості дій, описаних у цьому посібнику, потрібен пульт дистанційного керування.

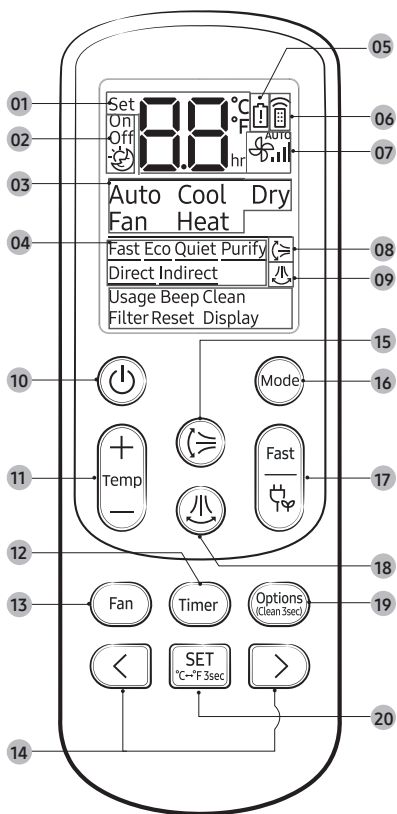

- 01 Індикатор встановленої температури
- 02 Індикатор опцій настройки часу
- 03 Індикатор робочого режиму
- 04 Індикатор параметрів
- 05 Індикатор низького рівня заряду батареї
- 06 Індикатор передачі
- 07 Індикатор швидкості вентилятора
- 08 Індикатор коливання напрямку вертикального потоку повітря
- 09 Індикатор коливання напрямку горизонтального потоку повітря
- 10 Кнопка живлення
- 11 Кнопка «Температура»
- 12 Кнопка Timer
- 13 Кнопка швидкості вентилятора
- 14 Кнопка напрямку/кнопка вибору
- 15 Кнопка вертикального коливання напрямку потоку повітря
- 16 Кнопка Mode
- 17 Кнопка Fast/Eco
- 18 Кнопка горизонтального коливання напрямку потоку повітря
- 19 Кнопка Options/Clean
- 20 Кнопка SET / Кнопка вибору температурної шкали (°C↔°F)

- Для цієї моделі недоступна функція горизонтального коливання потоку повітря. Горизонтальний потік повітря можна регулювати вручну.

Заміна батарейок у пульті дистанційного керування

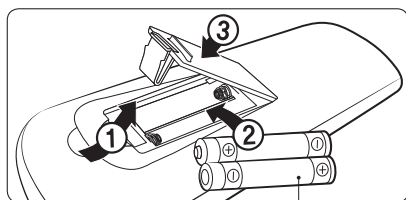

Дві батарейки типу AAA на 1,5 В

ПРИМІТКА

- Хоча позначення Горизонтальні коливання повітря , Purify, Direct, і Indirect і відображаються на дисплеї пульта дистанційного керування, відповідні функції для цієї моделі недоступні.

Користування пультом дистанційного керування

Кондиціонер простий у використанні: обирайте режим, а тоді регулюйте температуру, швидкість обертання вентилятора та напрямок потоку повітря.



Вибір робочого режиму

Натисніть кнопку  (Режим), щоб вибрати режим Auto, Cool, Dry, Fan або Heat.

ПРИМІТКА

У таблиці нижче наведено робочі діапазони для режимів Cool, Dry і Heat.

| Режим | Cool | Dry | Heat |
|--------------------------|---|-----------------|-------------------------------|
| Температура в приміщенні | 16 °C до 32 °C | 18 °C до 32 °C | Не більше 27° C |
| Температура надворі | -10 °C до 46 °C | -10 °C до 46 °C | -15 °C до 24 °C ¹⁾ |
| Вологість надворі | Відносна вологість не більше 80 % ²⁾ | - | - |

¹⁾ Якщо температура надворі опускається нижче -15 °C, теплова продуктивність може знизитися на 60–70 %.

²⁾ У разі тривалої експлуатації кондиціонера в режимі Cool у середовищі з високою вологістю повітря можливе утворення конденсату.

За допомогою пульта дистанційного керування можна вибрати температурну шкалу за Цельсієм або Фаренгейтом.



▶ Натисніть і утримуйте протягом щонайменше 3 секунд.

ПРИМІТКА

- Температурна шкала внутрішнього блоку не змінюється.
- Після заміни батарейок у пульті дистанційного керування налаштування цієї функції скасовується. У такому разі цю функцію слід налаштувати повторно.

Користування пультом дистанційного керування









Налаштування температури

Для регулювання температури в будь-якому режимі натисніть кнопку  (Температура).

| Режим | Керування температурою |
|----------------|--|
| Auto/Cool/Heat | Регулювання температури в діапазоні 16–30 °C із кроком 1 °C. |
| Dry | Регулювання температури в діапазоні 18–30 °C із кроком 1 °C. |
| Fan | Регулювання температури недоступне. |

Регулювання швидкості обертання вентилятора

Виберіть швидкість обертання вентилятора у відповідному режимі.

| Режим | Доступних швидкості вентилятора |
|---------------|--|
| Auto/Dry |  (Авто) |
| Cool/Fan/Heat |  (Авто),  (Низька),  (Середня),  (Висока),  (Турбо) |

Регулювання напрямку потоку повітря

Зафіксуйте постійний напрямок потоку повітря, зупинивши рух лопатей вертикального потоку повітря.

Працює ► 

ПРИМІТКА

- Якщо відрегулювати положення вертикальної лопаті потоку повітря вручну, після вимкнення кондиціонера вона може повністю не закритися.
- Для регулювання положення лопатей потоку повітря необхідно використовувати пульт дистанційного керування. Не зміщуйте лопаті вручну. Це може призвести до порушень у їх роботі.
- У режимі Cool неможливо регулювати потік повітря у вертикальному напрямку, якщо використовується функція good'sleep.

Інтелектуальна система керування енергоспоживанням

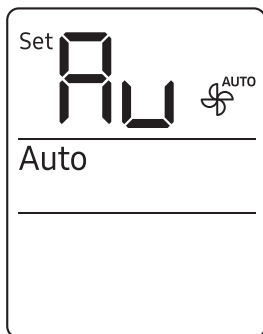

Режим Auto

Режим Auto використовується для потужного охолодження чи нагрівання для автоматичного досягнення потрібної температури. Коли різниця між температурою в приміщенні та заданою температурою зменшується, кондиціонер змінює швидкість обертання вентилятора та напрямок потоку повітря.



ПРИМІТКА

- Якщо температура в приміщенні перевищує задану температуру, кондиціонер автоматично вмикає потік холодного повітря.
- Якщо температура в приміщенні нижча за задану, кондиціонер автоматично вмикає потік теплого повітря.

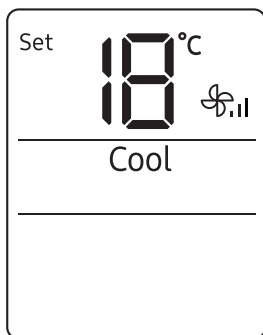

Режим Cool

Використовуйте режим Cool для створення прохолоди в спекотну погоду.



ПРИМІТКА

- Для створення комфортних умов різниця між температурою всередині та надворі має бути в межах 5 °C.
- Вибравши режим Cool, виберіть потрібну функцію, температуру та швидкість обертання вентилятора.
 - Для пришвидшення охолодження задайте нижчу температуру й вищу швидкість обертання вентилятора.
 - Для економії енергії задайте вищу температуру й нижчу швидкість обертання вентилятора.
 - Коли температура в приміщенні наближується до заданої температури, мотор компресора уповільнюється з метою економії енергії.

Інтелектуальна система керування енергоспоживанням

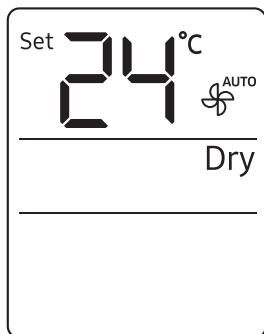

Режим Dry

Використовуйте режим Dry у дощову та вологу погоду.



Виберіть Dry.

ПРИМІТКА

- Для усунення вологості слід задати температуру в діапазоні 24–26 °С. Якщо відчувається надто висока вологість, задану температуру слід зменшити.
- Режим Dry не використовується для нагрівання. Режим Dry створює побічний ефект охолодження.

Режим Fan

Використовуйте режим Fan для використання кондиціонера як підлогового вентилятора, що лише створює вітер без нагрівання чи охолодження.



Виберіть Fan.

ПРИМІТКА

- Якщо ви не плануєте використовувати кондиціонер упродовж тривалого періоду, увімкніть його в режимі Fan на 3–4 години, щоб просушити внутрішні компоненти.
- Зовнішній блок не працює в режимі Fan. Це нормальне явище, яке не свідчить про несправність кондиціонера.

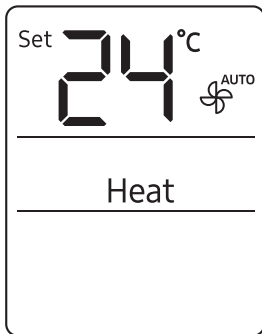

Режим Heat

Для нагрівання використовуйте режим Heat.



Виберіть Heat.

ПРИМІТКА

- Вентилятор може не працювати протягом 3–5 хвилин поки кондиціонер нагрівається, щоб уникнути холодного дуття.
- Якщо кондиціонер не забезпечує достатнього нагрівання, використовуйте додатковий опалювальний прилад.

Автоматичне розморожування

Коли надворі низька температура й висока вологість повітря, обмерзання зовнішнього теплообмінника може знизити теплову продуктивність кондиціонера. За таких умов, якщо кондиціонер працює в режимі Heat, він активує функцію розморожування на 5–12 хвилин, щоб усунути обмерзання зовнішнього теплообмінника.

ПРИМІТКА

- Коли функцію розморожування активовано, на дисплеї внутрішнього блока з'являється індикатор  (Розморожування), на зовнішньому блоці утворюється пара, а кондиціонер переміщує лопаті потоку повітря в найнижче положення для запобігання виходу холодного повітря з внутрішнього блока.
- Поки функція розморожування не завершить роботу, вибрати інші функції за допомогою пульта дистанційного керування неможливо.

Різноманітні інтелектуальні функції

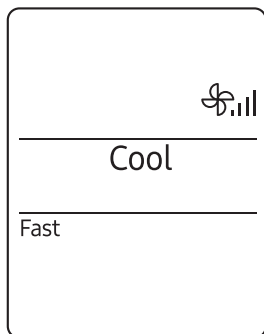

Функція Fast

Функцію Fast призначено для швидкого охолодження або нагрівання повітря в приміщенні. Ця функція забезпечує максимально потужне охолодження та нагрівання, на яке здатен кондиціонер. Функція доступна в режимі Cool та Heat.

У режимі Cool або Heat ► 

ПРИМІТКА

- Неможливо змінювати задані значення температури та швидкості вентилятора, але можна змінювати напрямок потоку повітря.
- Увімкнувши в режимі Heat функцію Fast, ви не зможете збільшувати швидкість обертання вентилятора протягом 3–5 хвилин, доки прилад нагрівається.
- У разі вибору функції Fast скасовується вибір функцій Eco, good'sleep і Quiet.
- Увімкнути функцію Fast можна також у меню Options:

У режимі Cool або Heat ►  ►   ►

Виберіть Fast. ► 

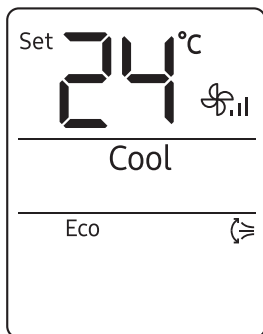

Функція Есо

Використовуйте функцію Есо для зниження споживання електроенергії під час нагрівання або охолодження. Функція доступна в режимі Cool та Heat.

У режимі Cool або Heat ►

ПРИМІТКА

- Коли активується функція Есо, на пульті дистанційного керування на декілька секунд з'являється рисунок і починаються вертикальні коливання потоку повітря.
- Ви можете змінювати задану температуру, напрямок потоку повітря та швидкість обертання вентилятора.
- Дозволені значення заданої температури для функції Есо наведено в таблиці нижче.

| Режим | Мінімальна задана температура | Максимальна задана температура |
|-------|-------------------------------|--------------------------------|
| Cool | 24 °C | 30 °C |
| Heat | 16 °C | 30 °C |

- Якщо встановити значення заданої температури, що виходить за межі дозволеного діапазону для поточного режиму, автоматично встановлюється допустиме значення заданої температури.
- Після вимкнення функції Есо коливання потоку повітря продовжується. Щоб вимкнути його, скористайтеся кнопкою (Вертикальне коливання потоку повітря).
- У разі вибору функції Есо скасовується вибір функцій good'sleep, Fast і Quiet.
- Увімкнути функцію Есо можна також у меню Options:

У режимі Cool або Heat ► ► ►

Виберіть Есо. ►

Різноманітні інтелектуальні функції

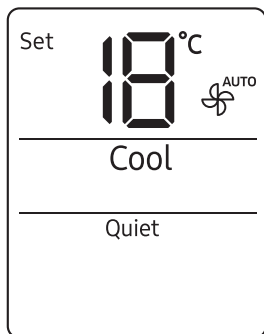

Функція Quiet

Для зниження рівня робочого шуму пристрою використовується функція Quiet. Функція доступна в режимі Cool та Heat.

У режимі Cool або Heat ►  ►   ►

Виберіть Quiet. ► 

ПРИМІТКА

- Неможливо змінювати швидкість обертання вентилятора, але можливо змінити задану температуру та напрямок потоку повітря.
- У разі вибору функції Quiet скасовується вибір функцій Eco, good'sleep і Fast.

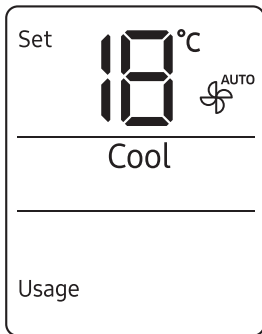

Перевірка споживання електроенергії

Скористайтеся функцією Usage для перевірки обсягу спожитої кондиціонером електроенергії. Обсяг спожитої електроенергії відображається декілька секунд на дисплеї внутрішнього блока, а також з'являється задана температура.

Працює ►  ►   ►

Виберіть Usage. ► 

Відображається значення в діапазоні 0,1–99 кВт-год. Обсяг спожитої електроенергії розраховується з моменту ввімкнення кондиціонера. Після вимкнення кондиціонера значення скидається.

ПРИМІТКА

- Показник, що відображається на дисплеї внутрішнього блока, може дещо відрізнятись від фактично спожитої електроенергії.
- Переглянути показник споживання електроенергії можна лише під час роботи кондиціонера.

Функція Веер

Використовуйте функцію Веер для ввімкнення чи вимкнення звукового сигналу, що лунає під час натискання кнопок на пульті дистанційного керування.

 ►   ► Виберіть Веер. ► 

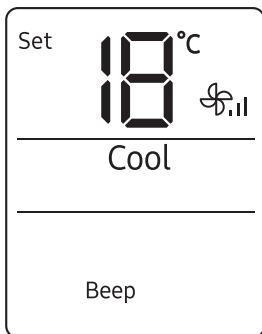

Різноманітні інтелектуальні функції

Функція автоматичного очищення

Використовуйте функцію автоматичного очищення, якщо у внутрішньому блоці утворюються запахи.

Увімкнення автоматичного очищення

Щоб увімкнути функцію автоматичного очищення, натисніть кнопку  (Параметри) й утримуйте її щонайменше протягом 3 секунд.

На дисплеї внутрішнього блока відобразяться такі символи:



Якщо кондиціонер вимкнений, автоматичне очищення розпочнеться одразу. Якщо кондиціонер працює, автоматичне очищення розпочнеться одразу після його вимкнення.

ПРИМІТКА

- Функцію автоматичного очищення також можна увімкнути у меню Options:



- Якщо вибрано функцію автоматичного очищення, вона активується щоразу, коли кондиціонер вимикається.
- Процедура автоматичного очищення триває 10–30 хвилин залежно від сухості повітря всередині. На дисплеї внутрішнього блока відображається хід виконання очищення від 1 % до 99 %.
- Якщо під час виконання автоматичного очищення увімкнути іншу функцію, автоматичне очищення призупиниться та продовжиться після її вимкнення.
- Після завершення автоматичного очищення кондиціонер вимикається.
- Автоматичне очищення не виконується після режиму Heat або Fan.

Скасування автоматичного очищення

Щоб скасувати процедуру автоматичного очищення під час її виконання, виконайте такі дії:

 ► Натисніть і утримуйте протягом щонайменше 3 секунд.

або

 ►   ► Виберіть Clean. ► 

ПРИМІТКА

- Скасування процедури автоматичного очищення не вимикає цю функцію.

Вимкнення автоматичного очищення

Щоб вимкнути функцію автоматичного очищення, виконайте наведені нижче дії під час роботи кондиціонера або коли він вимкнений:

 ►   ► Виберіть Clean. ► 

Функція підсвічування дисплея

Використовуйте функцію підсвічування дисплея для ввімкнення або вимкнення підсвічування дисплея внутрішнього блока.

 ►   ► Виберіть Display. ► 

ПРИМІТКА

- У разі змінення поточного режиму чи функції, коли активовано функцію підсвічування Display, підсвічування вмикається на 5 секунд, а потім знову вимикається.
- Щоб вимкнути функцію підсвічування Display, повторіть наведений вище метод або вимкніть і знову ввімкніть вибір.

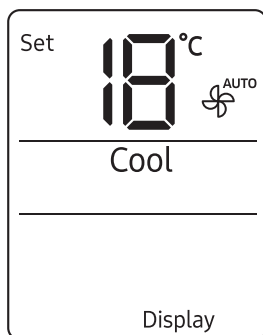



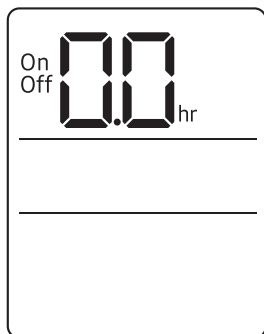

Планування часу



Функція відкладеного ввімкнення/вимкнення

Скористайтеся функцією відкладеного ввімкнення/вимкнення, якщо потрібно ввімкнути чи вимкнути кондиціонер після вказаного проміжку часу. Налаштування ввімкнення та вимкнення кондиціонера через визначені проміжки часу робить використання пристрою більш економічним.



 ► Виберіть On чи Off ►

  (Установіть проміжок часу.) ► 

ПРИМІТКА

- Щоб скасувати функцію відкладеного ввімкнення/вимкнення, установіть проміжок часу 0,0.
- Після запуску функції відкладеного ввімкнення/вимкнення на дисплеї внутрішнього блоку відобразиться індикатор  (Таймер).
- Проміжок часу можна задати в діапазоні 0,5–24 години.
- Неможливо задати один і той самий проміжок часу для функцій відкладеного ввімкнення та вимкнення.

Поєднання відкладеного ввімкнення та вимкнення

| | |
|-----------------------------------|---|
| Коли кондиціонер вимкнено | Приклад. Відкладене ввімкнення через 3 години, відкладене вимкнення через 5 годин Кондиціонер вмикається через 3 години після останнього натискання кнопки  (УСТАНОВИТИ) для ввімкнення функції відкладеного ввімкнення/вимкнення, працює протягом 2 годин, а тоді вимикається. |
| Коли кондиціонер увімкнено | Приклад. Відкладене ввімкнення через 3 години, відкладене вимкнення через 1 годину Кондиціонер вимикається через 1 годину після останнього натискання кнопки  (УСТАНОВИТИ) для ввімкнення функції відкладеного ввімкнення/вимкнення, залишається вимкненим протягом 2 годин, а тоді вмикається знову. |

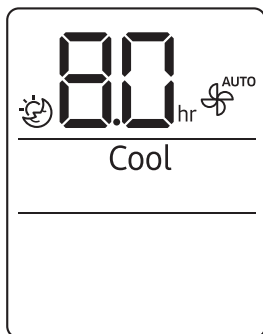

Функція good'sleep

Функція good'sleep використовується для економії енергії, доки ви спите. Функція доступна в режимі Cool та Heat.

У режимі Cool або Heat ► (Timer) (Виберіть ) ►

(<) (>) (Установіть проміжок часу.) ► 

ПРИМІТКА

- Щоб вимкнути функцію good'sleep, установіть проміжок часу 0,0.
- Після запуску функції good'sleep на дисплеї внутрішнього блока відобразиться індикатор  (Таймер).
- Проміжок часу можна задати в діапазоні 0,5–12 години.
- Рекомендовані значення заданої температури для функції good'sleep наведено в таблиці нижче.

| Режим | Рекомендована задана температура | Оптимальна задана температура |
|-------|----------------------------------|-------------------------------|
| Cool | 25 °C до 27 °C | 26 °C |
| Heat | 21 °C до 23 °C | 22 °C |

- У разі вибору функції good'sleep скасовується вибір функцій Eco, Fast і Quiet.

Графік

| Завдання | Інтервал | Відповідальна особа | Інструкції |
|---|----------------------|-------------------------------------|--|
| Запуск функції автоматичного очищення. | За необхідності | Власник | "Функція автоматичного очищення" на стор. 22. |
| Очищення фільтра. | Кожні два тижні | Власник | "Очищення фільтра" на стор. 28. |
| Очищення зовнішньої поверхні внутрішнього блока. | За необхідності | Власник | "Очищення зовнішньої поверхні внутрішнього блока" на стор. 27. |
| Очищення зовнішньої поверхні зовнішнього блока. | Принаймні раз на рік | Власник | "Очищення теплообмінника зовнішнього блока" на стор. 27. |
| Заміна батарейок у пульті дистанційного керування. | За необхідності | Власник | "Заміна батарейок у пульті дистанційного керування" на стор. 12. |
| Нанесення інгібітора корозії на поверхню зовнішнього блока. (Лише за умови встановлення поблизу солоної води, як-от біля океану) | Принаймні раз на рік | Кваліфікований технічний спеціаліст | Зверніться до компанії з обслуговування. |
| Очищення внутрішніх поверхонь внутрішнього та зовнішнього блоків. | Раз на рік | Кваліфікований технічний спеціаліст | Зверніться до компанії з обслуговування. |
| Огляд блоків, електричних з'єднань, трубок холодоагенту та засобів захисту. | Раз на рік | Кваліфікований технічний спеціаліст | Зверніться до компанії з обслуговування. |

Очищення

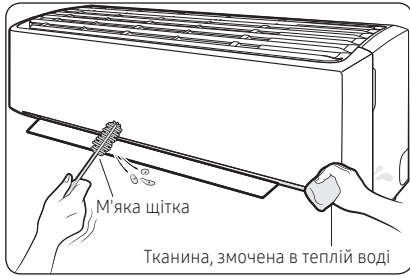

Очищення зовнішньої поверхні внутрішнього блока

- 1 Вимкніть кондиціонер і зачекайте, поки вентилятор зупиниться.
- 2 Від'єднайте кондиціонер від джерела живлення.
- 3 Для очищення зовнішньої поверхні використовуйте м'яку щітку або тканину, змочену в теплій воді.

! ОБЕРЕЖНО!

- Не розбризкуйте воду безпосередньо на прилад із метою чищення. Потрапляння води всередину блока становить загрозу ураження електричним струмом або ризик виникнення пожежі, що може призвести до смерті, серйозного травмування чи майнової шкоди.

! УВАГА!

- Не використовуйте лужний мийний засіб для очищення дисплея внутрішнього блока.
- Не використовуйте для очищення поверхонь сірчану й соляну кислоти, а також органічні розчинники (як-от розріджувач фарби, гас, ацетон, бензол, спирт).

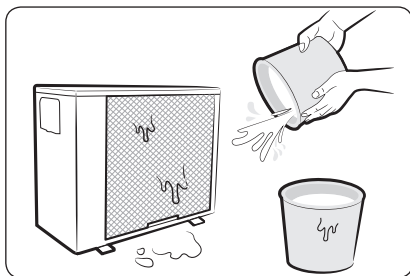

Очищення теплообмінника зовнішнього блока

- 1 Вимкніть кондиціонер і зачекайте, поки вентилятор зупиниться.
- 2 Від'єднайте кондиціонер від джерела живлення.
- 3 Розпиліть воду на теплообмінник для видалення пилу та іншого бруду.

! УВАГА!

- Не використовуйте для очищення поверхонь сірчану й соляну кислоти, а також органічні розчинники (як-от розріджувач фарби, гас, ацетон, бензол, спирт).
- Якщо потрібно оглянути чи очистити внутрішні поверхні теплообмінника зовнішнього блока, зверніться по допомогу до місцевого центру обслуговування.

Очищення

Очищення фільтра

Очищувати повітряний фільтр слід раз на два тижні або коли на дисплеї внутрішнього блока з'явиться символ  (нагадування про очищення фільтра). Регулярність очищення залежить від інтенсивності роботи кондиціонера та умов навколишнього середовища.

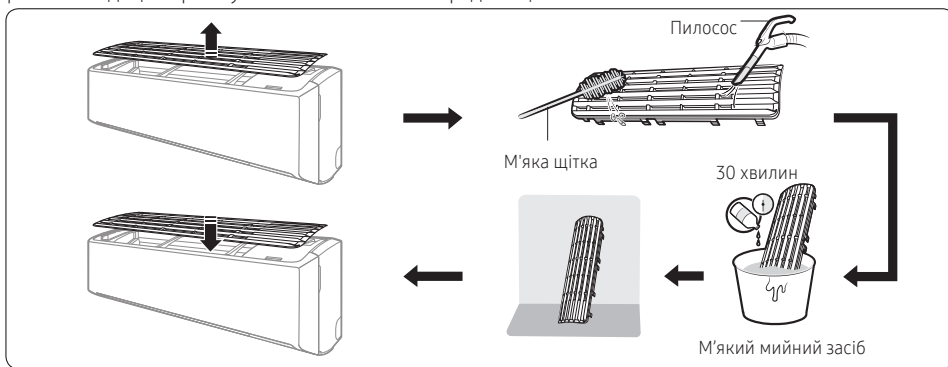

- 1 Зніміть фільтр із блока.
- 2 Скористайтеся м'якою щіткою або пилососом, щоб видалити пил і бруд із фільтра.
- 3 Замочіть фільтр у водному розчині м'якого мийного засобу на 30 хвилин.
- 4 Промийте фільтр і висушіть його, залишивши його в приміщенні з належною вентиляцією, захищеному від потрапляння прямого сонячного світла.
- 5 Установіть фільтр на місце.
- 6 Скиньте нагадування щодо очищення фільтра:

Працює ►  ►   ► Виберіть Filter Reset. ► 

УВАГА!



- Будьте обережні, щоб не пошкодити фільтр під час очищення.
- Не дряпайте повітряний фільтр щіткою з жорсткою щетиною чи іншими пристосуваннями для чищення.
- При висушуванні повітряного фільтра слідкуйте за тим, щоб на нього не потрапляло пряме сонячне світло

Усунення неполадок

У таблиці нижче наведено рекомендації щодо усунення несправностей у разі неналежної роботи кондиціонера.

| Проблема | Рішення |
|--|---|
| Кондиціонер припинив працювати. | <ul style="list-style-type: none">• Переконайтеся в наявності живлення.• Перевірте автоматичний вимикач. Якщо він спрацював, увімкніть його та перезапустіть пристрій. Якщо проблему не вдається усунути, зверніться до компанії з обслуговування.• Можливо, пристрій вимкнений через спрацювання функції відкладеного вимкнення. Увімкніть пристрій. |
| Не вдається змінити температуру. | <ul style="list-style-type: none">• Перевірте, чи ввімкнено режим Fan або Fast. Якщо це так, то задану температуру змінити неможливо; пристрій регулює задану температуру автоматично. |
| Неправильна температура потоку повітря. | <ul style="list-style-type: none">• Перевірте задану температуру. У режимі Cool охолодження відбувається лише тоді, коли задана температура нижча за поточну. У режимі Heat нагрівання відбувається лише тоді, коли задана температура вища за поточну.• Змініть задану температуру за допомогою кнопки  (Температура) на пульті дистанційного керування.• Перевірте, чи не забився брудом або пилом повітряний фільтр. Якщо повітряний фільтр забився, ефективність охолодження та нагрівання може знизитися. Регулярно очищуйте повітряний фільтр (стор. 28).• Перевірте, чи не накритий зовнішній блок і чи не встановлений він поблизу перешкод. Приберіть перешкоди й змініть покриття.• Перевірте, чи не ввімкнено функцію розморожування (стор. 17). Під час розморожування вентилятор не працює, і тепле повітря не надходить.• Перевірте, чи не відчинено двері або вікна. Це може бути причиною поганої циркуляції повітря або зниженої продуктивності. Зачиніть усі двері та вікна.• Переконайтеся, що довжина трубки між блоками не перевищує максимально допустиму (див. розділ «Типовий монтаж» у посібнику з монтажу). Якщо ж перевищує, ефективність охолодження та нагрівання може знизитися. |
| Не вдається змінити напрямок потоку повітря. | <ul style="list-style-type: none">• Перевірте, чи не ввімкнено функцію good'sleep у режимі Cool. Якщо ввімкнено, регулювати напрямок потоку повітря неможливо. |
| Не вдається змінити швидкість обертання вентилятора. | <ul style="list-style-type: none">• Перевірте, чи не працює пристрій у режимі Auto, Dry або Fast, або чи не ввімкнено функцію good'sleep в режимі Cool. За таких умов регулювати швидкість обертання вентилятора неможливо; пристрій здійснює це автоматично. |

Усунення неполадок

| Проблема | Рішення |
|--|--|
| Пульт дистанційного керування не працює. | <ul style="list-style-type: none">Замініть батарейки в пульті дистанційного керування.Переконайтеся, що на шляху проходження сигналу від дистанційного пульта керування до пристрою немає перешкод.Захищайте пристрій від дії яскравого світла. Світло флуоресцентних ламп або неонових вивісок може переривати сигнал, що надходить від пульта дистанційного керування. |
| Функція відкладеного ввімкнення/вимкнення не працює. | <ul style="list-style-type: none">Переконайтеся, що після налаштування таймера було натиснуто кнопку  (УСТАНОВИТИ) на пульті дистанційного керування. |
| Індикатор на пульті дистанційного керування постійно блимає. | <ul style="list-style-type: none">Вимкніть пристрій, натиснувши кнопку  (Живлення) або від'єднавши шнур живлення.Якщо індикатор на дистанційному пульті керування продовжує блимати, зверніться до компанії з обслуговування. |
| Під час звичайної експлуатації з пристрою надходять запахи. | <ul style="list-style-type: none">Якщо пристрій використовується в задимленому приміщенні, провітрити приміщення або ввімкніть режим Fan на 3–4 години. Пристрій не містить компонентів, що можуть викликати різкі запахи.Перевірте чистоту дренажних ліній. Регулярно очищуйте їх. |
| На дисплеї пульта дистанційного керування відображається повідомлення про помилку. | <ul style="list-style-type: none">Якщо блимає індикатор внутрішнього блока, запишіть код помилки. Зверніться до компанії з обслуговування та повідомте їй цей код. |
| Пристрій утворює шум. | <ul style="list-style-type: none">Під час звичайної роботи пристрій утворює незначний шум. Якщо довжина трубки між блоками є меншою ніж 3 м і не використовується спіраль (див. розділ «Типовий монтаж») у посібнику з монтажу), із зовнішнього блока на внутрішній по трубці може передаватися додатковий шум. |
| Із зовнішнього блока виходить дим. | <ul style="list-style-type: none">Узимку під час використання функції розморожування з теплообмінника зовнішнього блока може виходити пара. |
| Зі з'єднань труб зовнішнього блока крапає вода. | <ul style="list-style-type: none">У разі значної зміни вологості або температури навколишнього середовища може утворитися конденсат. Це нормальне явище. |
| На поверхні внутрішнього блоку утворюється конденсат. | <ul style="list-style-type: none">Якщо вологість у приміщенні в режимі Cool вище, або різниця між бажаною температурою та температурою в приміщенні велика, на поверхні внутрішнього блоку може утворитися конденсат. |

Інформація про холодоагент

Важлива інформація щодо холодоагенту, який використовується в кондиціонері. Цей виріб містить фторовані парникові гази. Не випускайте гази в атмосферу.

УВАГА!

Якщо система містить 5 т еквіваленту вуглекислого газу (CO₂e) або більше фторвмісних парникових газів, її потрібно перевіряти на наявність витоків щонайменше раз на рік (відповідно до Регламенту (ЄС) № 517/2014). Цю процедуру повинні виконувати тільки спеціалісти з відповідною кваліфікацією. За описаних вище умов спеціаліст зі встановлення (або уповноважена особа, відповідальна за фінальну перевірку) має надати сервісний журнал, де записано всю інформацію відповідно до РЕГЛАМЕНТУ (ЄС) № 517/2014 ЄВРОПЕЙСЬКОГО ПАРЛАМЕНТУ ТА РАДИ від 16 квітня 2014 року про фторвмісні парникові гази.

| Тип холодоагенту | Значення ПГП |
|------------------|--------------|
| R-32 | 675 |

- ПГП: потенціал глобального потепління
- Вирахування tCO₂e: кг x GWP/1000

Виробник: «Самсунг Електронікс Ко., Лтд.»

Адреса виробника: 129, Самсунг-Ро, Енгтонг-Гу, Сувон, Кьонгі-до,
16677 Республіка Корея

Адреса заводу: 313 Моо, 1 Сихафибан Род 8,
Індустиральний парк Шрірача Т.Бунг, округ Шрірача
Чонбурі Тайланд 20230

Імпортер в Україні: ТОВ «Самсунг Електронікс Україна
Компані», 01032, м. Київ, вул. Льва Толстого, 57
приймає претензії від споживача,
а також забезпечує виконання гарантійних зобов'язань
виробника і організацію технічного обслуговування виробу

ВИНИКЛИ ЗАПИТАННЯ АБО ЗАУВАЖЕННЯ?

| КРАЇНА | ТЕЛЕФОН | ВЕБ-САЙТ |
|---------|---------------|--|
| UKRAINE | 0-800-502-000 | www.samsung.com/ua/support |

ВИГОТОВЛЕНО В ТАЙЛАНДІ