

Інструкція з монтажу

DEVIreg™ Room

Електронний терморегулятор для «Теплої підлоги» або «Опалення»
з інтелектуальним таймером і керуванням через мобільний застосунок

DEVI 
by Danfoss

Make it easy,
make it DEVI



Зміст

1	Вступ	4
2	Відповідність стандартам	5
3	Інструкція з техніки безпеки	6
4	Вказівки з монтажу	7
5	Посібник користувача	18
	Застосунок DEVI Control:.....	26
	Посібник користувача застосунку DEVI Control:.....	26
6	Таблиця екодизайну	31
7	Гарантія	35
8	Інструкція з утилізації	38

1 Вступ

DEVireg™ Room – це простий терморегулятор для «Теплої підлоги», або «Опалення» з ручним керуванням та Bluetooth модулем для доступу до розширеного функціоналу та зручного налаштування зі смартфона. Може використовуватись як простий регулятор з ручним керуванням або з розкладом та іншими функціями через додаток DEVI Control.

Терморегулятор спеціально розроблений для встановлення в стандартну монтажну коробку за стандартами ЄС і призначений для керування електричною кабельною системою підігріву підлоги або системою повного опалення через підлогу. Терморегулятор підходить для монтажу в рамки 55x55 (внутрішня геометрія), які зазвичай використовуються.

Терморегулятор має такі особливості.

- Відповідність екологічному дизайну LOT20.
- Налаштування параметрів системи під певні типи підлог та кімнат - в застосунку.
- Сумісність з рамками різних виробників 55x55.
- Сумісний з датчиками температури підлоги інших виробників.
- Регулювання температури та увімкнення функцій простим поворотом ручки.
- Bluetooth-з'єднання на частоті 2,4 ГГц з максимальною потужністю 10 дБм.
- Застосунок DEVI Control забезпечує зручний доступ до налаштувань терморегулятора, дистанційного перегляду сповіщень, оновлення програмного забезпечення тощо.
- «З коробки», без налаштувань працює як «простий» терморегулятор з ручним керуванням.

2 Відповідність стандартам

Цей виріб відповідає вимогам щодо електричної безпеки, електромагнітної сумісності та радіозв'язку таких відповідних стандартів:

- EN/IEC 60730-1 (загальні положення)
- EN/IEC 60730-2-7 (таймер)
- EN/IEC 60730-2-9 (терморегулятор)
- EN 301 349-1 і EN 301 349-17 (стандарт ЕМС для радіообладнання, що працює в діапазоні 2,4 ГГц)
- EN 300 328 (Ефективне використання радіоспектру для радіообладнання, що працює в діапазоні 2,4 ГГц)

СПРОЩЕНА ДЕКЛАРАЦІЯ ПРО ВІДПОВІДНІСТЬ ВИМОГАМ ЄС

Ця компанія Danfoss A/S заявляє, що обладнання радіозв'язку типу DEVlreg™ Room відповідає положенням Директиви 2014/53/EU.

Повну декларацію відповідності можна знайти за посиланням <https://assets.danfoss.com/approvals/latest/281716/ID455643625457-0101.pdf>

3 Інструкція з техніки безпеки

Перед початком монтажу переконайтеся, що подачу живлення від мережі на терморегулятор вимкнено.

Важливо! Коли терморегулятор застосовується для керування нагрівальним елементом в конструкції підлоги, необхідно використовувати датчик температури підлоги та ніколи не встановлювати максимальну температуру підлоги вище за рекомендовану для конкретного типу покриття підлоги. Для дотримання нормативних вимог, максимальна температура підлоги на терморегуляторі обмежена значенням 35 °C. За необхідності, обмеження температури підлоги можна збільшити до 45 °C після видалення невідновлюваної перемички. Відповідно до налаштувань у застосунку терморегулятор має обмеження максимальної температури, встановлені на основі наших рекомендацій.

- Терморегулятори мають бути встановлені відповідно до діючих місцевих будівельних норм і правил та згідно рекомендацій виробника. Монтаж має виконувати уповноважений та/або кваліфікований монтажник.
- Терморегулятор слід підключати через всеполюсний вимикач із застосуванням ПЗВ до 30 мА.
- Не надавайте терморегулятор/реле впливу вологи, води, пилу та надмірного тепла.
- Цей терморегулятор/реле можуть використовувати діти віком від 8 років, а також люди з фізичними, сенсорними чи розумовими вадами, відсутністю досвіду та знань, за умови, що таке використання відбувається під наглядом або після надання інструкцій з безпечної експлуатації пристрою та роз'яснення пов'язаної з цим небезпеки.

- Не дозволяйте дітям гратися з терморегулятором.
- Пристрій призначений для постійної роботи.

Навчальні відеоролики

Щоб було простіше зрозуміти, ми демонструємо функції продукту у відео, які представлені на нашому каналі YouTube.



4 Вказівки з монтажу

Дотримуйтесь цих вказівок під час встановлення терморегулятора для максимального комфорту та точності регулювання.



Установіть терморегулятор на стіні на зручній висоті (зазвичай 80–170 см).



Не встановлюйте терморегулятор на внутрішньому боці зовнішньої стіни з недостатньою теплоізоляцією.



Не встановлюйте терморегулятор в місцях протягів (зазвичай це відстані до 50 см від віконних та дверних отворів)



Терморегулятор не повинен піддаватися впливу прямих сонячних променів.



Завжди дотримуйтеся місцевих норм щодо класів IP та розміщення електрообладнання у вологих зонах. Терморегулятор не можна встановлювати в зонах прилеглих до умивальників, душових тощо (зони 0, 1 і 2). В деяких випадках, допускається розміщення терморегуляторів у ванних кімнатах - в зоні 3 або поза межами вологих зон.



Не розміщуйте датчик температури підлоги в місцях що зазнають додаткового нагріву чи охолодження:

- поблизу зовнішніх дверей, біля вікон, де на підлогу потрапляють сонячні промені або розміщені інші джерела тепла.

Етапи монтажу

Опис	Ілюстрація
<p>1. Розпакуйте терморегулятор. Переконайтеся, що наявні всі деталі комплекту: (терморегулятор (верх) - 1 шт.; блок живлення (низ) - 1 шт.; рамка - 1 шт.; адаптер рамки - 1 шт.; змінна передня панель - 1 шт.; дротовий датчик - 1 шт) разом з інструкцією.</p>	

Опис

Ілюстрація

2. Датчик на проводі для вимірювання температури підлоги поміщається в гофровану трубку що входить до комплекту наших матів, а також продається окремо (140F1114). Трубка має бути прокладена від зони нагріву по підлозі, а потім по стіні до монтажної коробки, в яку буде встановлено терморегулятор. Трубка має забезпечувати можливість вільної заміни датчика. Датчик має бути правильно розміщений всередині трубки яка захищена від потрапляння розчину всередину.

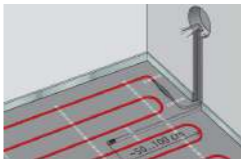

Опис	Ілюстрація
<p>3. Радіус вигину гнучкої трубки для датчику має бути не менше 50 мм.</p> <p>4. Перевірте розташування датчика температури підлоги на однаковій відстані лініями нагрівального кабелю (> 2 см).</p> <p>5. Для тонких конструкцій підлоги гнучка трубка з датчиком, зазвичай заважатиме, тому її необхідно заглибити в основу підлоги (в штробу). Для більш товстих конструкцій гнучка трубка з датчиком, повинна бути розташована на одному рівні з кабелем або дещо вище.</p>	 <p>The illustration consists of two parts, labeled 1 and 2. Part 1 shows a close-up of a flexible sensor tube being bent into a curve. A dashed circle highlights the inner radius of the bend, with an arrow pointing to it and the text '≥ 50 mm'. Part 2 shows a top-down view of the sensor tube installed in a U-shaped channel. The tube is positioned between two parallel lines representing the heating cable. A vertical scale bar is placed next to the tube to indicate its depth and position within the channel.</p>

Опис

- Упевніться, живлення відключено.
- Підключіть дроти відповідно до схеми на задній панелі блока живлення терморегулятора. Переконайтеся, що клема затягнуто та дроти надійно підключені.

Ілюстрація

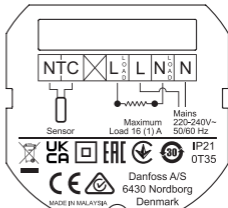

- Екран нагрівального кабелю/мату має бути з'єднано з захисним провідником (PE) через окрему клему (не входить до комплекту терморегулятора).

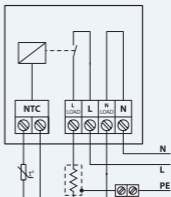

Опис

Ілюстрація

9. Розташуйте низ терморегулятора відповідно до стрілки - 
Закріпіть блок живлення терморегулятора (низ) до монтажної коробки гвинтами, через спеціальні отвори на корпусі блока живлення.

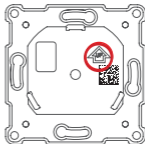

10. Прикріпіть верхню панель до верха терморегулятора. Вставте верхню частину терморегулятора в рамку.
11. Обережно приєднайте верх терморегулятора до блока живлення (низу), який закріплено в монтажній коробці, легким натисканням, поки всі частини не будуть надійно з'єднані.
Переконайтеся, що контакти з'єднувального роз'єму не зігнуті.

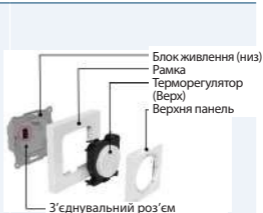

12. Після завершення монтажу увімкніть всеполюсний вимикач (запобіжник).

Опис	Ілюстрація
13. Тепер терморегулятор готовий до використання.	Терморегулятор готовий до використання як простий регулятор з ручним керуванням «з коробки». Для використання розширених функцій та налаштування розкладу використовуйте застосунок DEVI Control.
14. За необхідності заміни передньої панелі зніміть верхню частину терморегулятора.	Від'єднання можна можна виконати без інструментів потягнувши верхню частину терморегулятора вниз і на себе.

Схема з'єднання

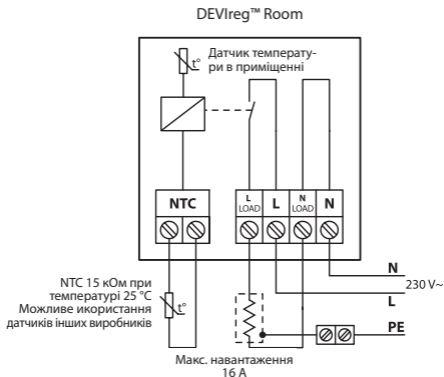

Технічні характеристики

Робоча напруга	220–240 В~, 50/60 Гц	
Власне споживання терморегулятора	ВИМКН.: <175 мВт	Без навантаження: <200 мВт
Максимальне навантаження: - активне навантаження - індуктивне навантаження	230 В ~ 16 А/3680 Вт Cos φ = макс. 0,3 1 А	
Датчик температури підлоги	NTC 15 кОм при 25 °С, 3 м (за замовчуванням, в комплекті)	
Керування	PWM (широотно-імпульсна модуляція)	
Діапазон регулювання температури	Температура приміщення: від 15 °С до 35 °С Температура підлоги: від 5 °С до 35 °С (5 °С - 45 °С після видалення перемички)	
Діапазон температури середовища	Від 0 до 35 °С	
Захист від замерзання	Від 4 °С до 14 °С (за замовчуванням 5 °С)	
Клас IP	21	
Клас захисту	Клас II — 	
Максимальний переріз кабелю	1 x 4 мм ² або 2 x 2,5 мм ² /клема	

Тип контролера	1В
Клас програмного забезпечення	A
Ступінь забруднення	2 (для побутового використання)
Категорія перенапруги	III
Температура випробування на твердість вдавлюванням кульки	75 °C
Температура зберігання	-25 °C ... 60 °C
Функції таймера	3 періоди на день. Крок таймеру для розкладу становить 30 хвилин. Збереження часу та дати за відсутності живлення на протязі 1 години.
Розміри	85 x 85 x 20–24 мм (глибина в стіні: 22 мм)
Маса	204 г

* стандартний датчик DEVI 140F1091 3 м.

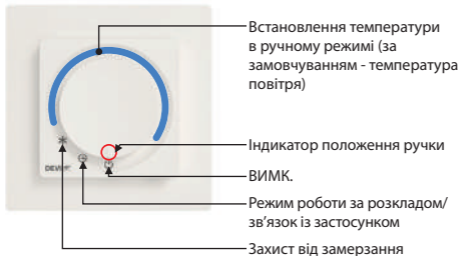

5 Посібник користувача

Інтерфейс пристрою



** Коли ручка знаходиться в режимі ручного регулювання температури, терморегулятор постійно підтримує задану температуру без розкладу.*

Якщо розклад було встановлено та терморегулятор заблоковано, положення ручки не впливатиме на роботу терморегулятора за розкладом, окрім положення ВИМК.

Положення ручки	Опис
ВИМК.	 У цьому положенні терморегулятор вимкнено.
Режим роботи за розкладом/зв'язок із застосунком	 У цьому положенні терморегулятор працює за розкладом. У цьому положенні терморегулятор готовий до налаштувань через застосунок.
Захист від замерзання	 У цьому положенні терморегулятор працює в режимі захисту від замерзання.
Регулювання температури	Необхідна температура в ручному режимі встановлюється поворотом ручки.

Інтерфейс користувача/щоденне використання

Температуру можна регулювати безпосередньо на терморегуляторі за допомогою ручки, встановлюючи ручку на потрібну температуру, що відмінняє розклад (якщо терморегулятор не заблоковано), але зберігає встановлені обмеження мінімальної/максимальної температури (можна налаштувати у застосунку).

За допомогою поворотної ручки можна обрати положення «Захист від замерзання», «Режим розкладу» або «ВИМКН.».

Якщо обрати режим захисту від замерзання, терморегулятор забезпечуватиме підтримання температури захисту від замерзання. Це значення можна встановити у застосунку в діапазоні 4-14 °C (за замовчуванням 5 °C).

Якщо обрати режим роботи за розкладом, пристрій через Bluetooth 4.2 буде підключатися до застосунку DEVI control, в якому можна встановити потрібні температури, налаштування, розклад, обмеження тощо.

Вибір режиму OFF (ВИМК.) призведе до повного вимкнення терморегулятора.

Коли терморегулятор встановлено в будь-якому положенні, окрім режиму роботи за розкладом, застосунок може відображати лише обмежену інформацію, у положенні OFF (ВИМКН.) терморегулятор буде повністю ВИМКНЕНО, і ніщо не буде відображатися або повідомлятися у застосунку.

Щоб з'єднати терморегулятор із застосунком, переведіть ручку в положення «розклад» і запустіть процес з'єднання у застосунку; на пристрої блиматиме індикатор зв'язку. Після того, як застосунок ініціює зв'язок із терморегулятором, необхідно повернути ручку до ручного налаштування температури і назад до положення «розклад», це підтвердить встановлення зв'язку з цим терморегулятором.

Індикатори

Індикатори розташовані всередині ручки виробу, вони світяться за потреби.

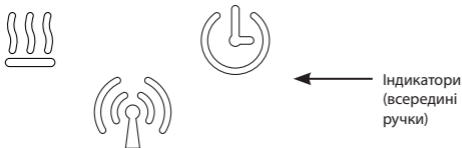

Усі індикатори згасають через певний час (за замовчуванням через 20 секунд), при нормальній роботі терморегулятора. Крім того, індикатори можуть підсвічуватися при ручній взаємодії з терморегулятором, зміні стану нагрівання, події розкладу, з'єднанні із застосунком або виникненні помилок/попереджень.

Індикатор нагріву



- Світиться **червоним** кольором, коли терморегулятор **вмикає нагрів** та подає напругу на нагрівальний елемент. Через декілька секунд індикатор згасне.
- Світиться **зеленим**, коли терморегулятор працює в штатному режимі, та нагрів вимкнено. Через декілька секунд індикатор згасне.
- Блимає **червоним** кольором у разі виникнення помилки і до тих пір, поки помилку не буде усунено.

Передача даних



- Блимає **білим** кольором, коли ініціюється передача даних між терморегулятором і смартфоном.
- Індикатор блимає під час процесу створення пари
- Постійно світиться **білим** кольором, коли встановлений зв'язок між терморегулятором і смартфоном. Індикатор гасне, коли зв'язок зникає.

Розклад

- Світиться **білим** кольором, коли активується режим роботи за розкладом. Через декілька секунд індикатор згасне.
- Блимає **білим** під час процесу створення пари.
- Блимає **білим** кольором, коли є попередження. Попередження залишатиметься, доки не буде активовано зв'язок із застосунком, проте індикатор блиматиме лише протягом певного часу (за замовчуванням 20 секунд). Попередження відобразатимуться у застосунку.

Налаштування за замовчуванням «з коробки».

DEVIreg™ Room має наступні налаштування за замовчуванням:
Максимальна температура приміщення 35 °C
Максимальна температура підлоги: 28 °C
Мінімальна температура підлоги 5 °C

Якщо терморегулятор встановлено в режим розкладу (годинник) а застосунок не підключено, температуру повітря за замовчуванням буде встановлено на 21 °C.

Скидання до заводських налаштувань

Щоб виконати скидання до заводських налаштувань, терморегулятор має бути підключений до живлення та правильно встановлений. У нижній частині пристрою (обведено колом нижче) є отвір для скидання. При натисканні та утриманні кнопки в отворі (тонким предметом) протягом 20-30 секунд, буде виконано скидання терморегулятора до заводських налаштувань. Усі індикатори блимнуть на коротку мить, щоб повідомити про успішне скидання до заводських налаштувань.

Терморегулятор виконує перезавантаження і після 5 секунд повернеться до робочого стану.

Скидання до заводських налаштувань видаляє всі помилки, попередження, та повертає всі налаштування до значень за замовчуванням.

Якщо у Вас немає тонкого предмету, можна зняти передню кришку терморегулятора та натиснути і утримувати кнопку скидання вручну.

Скидання до заводських налаштувань можна виконувати лише тоді, коли терморегулятор увімкнено.



Видалення перемички

Для розширення діапазону регулювання температури підлоги до 45 °С, необхідно видалити перемички: захисну - на корпусі та основну - на платі. За певних обставин це може призвести до анулювання гарантії на пристрій та/або підключені до нього нагрівальний елемент.

Після виконання цієї дії можна встановити більш високе максимальне обмеження температури підлоги або альтернативний режим керування (лише за датчиком повітря) у застосунку.

Щоб виконати видалення перемички в оптимальний спосіб, терморегулятор (верх) необхідно зняти з блока живлення (низ), знайти на зворотному боці отвір (позначений на малюнку нижче), видалити пластикову захисну перемичку, та перемичку на платі. Найкраще виконати цю дію за допомогою плоскої викрутки або подібного інструменту, як показано нижче.

Під час видалення перемички будьте обережні, щоб не пошкодити інші компоненти терморегулятора.



Застосунок DEVI Control:



Посібник користувача застосунку DEVI Control:



ДИВ. ІНСТРУКЦІЮ ДО ЗАСТОСУНКУ

Щоб створити пару терморегулятора із застосунком, запустіть застосунок і дотримуйтесь інструкцій, наданих у застосунку.

Доступні в застосунку функції

- встановлення за допомогою майстра налаштувань
- Інтелектуальний таймер (адаптивний переднагрів)
- обмеження діапазону регулювання
- можливість зміни режиму регулювання
- блокування від втручання дітей
- блокування пін-кодом
- зчитування попереджень та помилок
- експорт інформації
- функція довідки
- повний огляд даних і функцій

Повідомлення про попередження та помилки

Таблиця попереджень

Попередження	Опис	Пояснення
W1	Розклад вимкнено через ручне налаштування ручки	З'являється, коли розклад активовано (задано в застосунку), але ручкою переведено в режим ручного керування.
W2	Недійсний годинник	Якщо час абсолютно неправильний (раніше 2021 року або пізніше 2050 року), використовуйте дату виробництва або першого підключення до застосунку.
W3	Блокування від дітей активоване	З'являється, якщо блокування від дітей активовано і користувач намагається змінити уставку або режим повертаючи ручку терморегулятора.
W5	Неможливо досягти заданої температури	Попередження з'являється, коли температура кімнати/підлоги за розкладом або вручну заданим значенням не може бути досягнута протягом 40 періодів ШІМ (увімкнений вихід).

Попере-дження	Опис	Пояснення
W8	Досягнуто макс. межі температури підлоги	З'являється, якщо максимальна температура підлоги досягнута, в режимі Повітря + Підлога, а температура в приміщенні не досягла заданого значення
W10	Установлено температуру вище максимального обмеження	З'являється, якщо температура на яку вказує ручка терморегулятора перевищує обмеження макс. температури встановлене у застосунку Наприклад: макс. обмеження 25 °C, а ручка установлена на 27 °C

Таблиця помилок

Тип помилки	№	Опис	Рішення	Примітки
Від'єднаний датчик температури підлоги	E1	Відсутній контакт із датчиком підлоги	Зверніться до монтажника або місцевого сервісного центру Danfoss	Для відновлення роботи терморегулятора потрібне перезавантаження

Тип помилки	№	Опис	Рішення	Примітки
Коротке замикання датчика температури підлоги	E2	Коротке замикання датчика	Зверніться до монтажника або місцевого сервісного центру Danfoss	Для відновлення роботи терморегулятора потрібне перезавантаження
Перегрів терморегулятора	E3	Стався перегрів терморегулятора, обігрів вимкнено.	Зачекайте, доки терморегулятор охолоне	Терморегулятор не потрібно перезавантажувати, обігрів буде відновлено після зниження температури
Обрив вбудованого датчика температури повітря	E4	Виміряна температура повітря занадто низька.	Зверніться до монтажника або місцевого сервісного центру Danfoss	
Коротке замикання вбудованого датчика температури повітря	E5	Виміряна температура повітря занадто висока.	Зверніться до монтажника або місцевого сервісного центру Danfoss	

Тип помилки	№	Опис	Рішення	Примітки
Невиправна помилка, блок живлення	E6	Блок живлення розпізнано як несправний	Зверніться до монтажника або місцевого сервісного центру Danfoss	
Помилка потенціометра (ручки)	E9	Потенціометр розпізнано як несправний	Зверніться до монтажника або місцевого сервісного центру Danfoss	Потенціометр зчитує значення, яке знаходиться за межами заданого діапазону
Помилка зв'язку	E10	Помилка підключення до Bluetooth	Повторіть спробу / Зверніться до монтажника або місцевого сервісного центру Danfoss	Під час підключення до Bluetooth надійшла неочікувана/ помилкова команда
Невиправна помилка	E11	Невиправна помилка	Зверніться до монтажника або місцевого сервісного центру Danfoss	

Скидання до заводських налаштувань видаляє всі помилки та попередження.

6 Таблиця екодизайну

Для дотримання правил екодизайну для електричних місцевих обігрівачів 1188/2015 необхідно внести характеристики системи опалення до наведеної нижче таблиці. Сюди вноситься інформація про терморегулятор для конкретного виробу, необхідно заповнити будь-які/всі порожні місця.

Вимоги до інформації щодо електричних місцевих обігрівачів

Ідентифікатор(и) моделі: DEVIreg™ Room					
Параметр	Символ	Значення	Од. виміру	Параметр	Од. виміру
Тепловіддача				Тип подачі тепла, лише для локальних обігрівачів приміщень з електроаккумуляторами (виберіть один)	
Номінальна тепловіддача	P_{nom}		кВт	ручне керування подачею тепла, з вбудованим терморегулятором	[так/ні]

Мінімальна тепловіддача (приблизна)	P_{min}		кВт	ручне керування подачею тепла із зворотним зв'язком за температурою приміщення/зовнішнього середовища	[так/ні]
Максимальна постійна тепловіддача	$P_{max,c}$		кВт	електронне керування подачею тепла із зворотним зв'язком щодо температури приміщення та/або зовнішнього повітря	[так/ні]
Допоміжне споживання електроенергії				тепловіддача за допомогою вентилятора	[так/ні]
При номінальній тепловіддачі	el_{max}	<0,00062	кВт	Тип тепловіддачі/регулювання температури приміщення (виберіть один)	
При мінімальній тепловіддачі	el_{min}	<0,00062	кВт	одноступінчаста тепловіддача та відсутність регулювання температури приміщення	[ні]

В режимі очікування	eI_{SB}	<0,000175	кВт	Два або більше ручних положення, без регулювання температури приміщення	[ні]
				з механічним терморегулятором для регулювання температури приміщення	[ні]
				з електронним регулюванням температури в приміщенні	[ні]
				електронне регулювання температури приміщення плюс денний таймер	[ні]
				електронне регулювання температури приміщення плюс таймер увімкнення по днях тижня	[так]

				Інші варіанти регулювання (можна вибрати кілька варіантів)	
				регулювання температури приміщення, з виявленням присутності	[ні]
				регулювання температури приміщення з виявленням відкритого вікна	[ні]
				з варіантом дистанційного регулювання	[ні]
				з адаптивним керуванням увімкненням	[так]
				з обмеженням часу роботи	[ні]
				з датчиком температури з чорною кулькою	[ні]
Контактні дані		Danfoss A/S, Nordborgvej 81, 6430 Nordborg, Данія			

7 Гарантія



2-річна гарантія на продукт поширюється на:

- терморегулятори DEVireg™ Room.

Якщо, попри всі очікування, у вас виникне проблема з продукцією DEVI, компанія Danfoss пропонує гарантію DEVIwarranty, дійсну від **дати придбання, здійсненого не пізніше ніж за 2 роки від дати виробництва** на описаних нижче умовах:

Протягом терміну дії гарантії компанія Danfoss пропонуватиме новий виріб зі схожими характеристиками або ремонт виробу, якщо виріб виявиться несправним через помилки проектування, неякісні матеріали або вади виробництва. Рішення про заміну або ремонт прийматиме виключно компанія Danfoss.

Рішення про заміну або ремонт прийматиме виключно компанія Danfoss. Компанія Danfoss не несе відповідальності за будь-які спричинені або ненавмисно заподіяні пошкодження власності чи додаткові витрати, пов'язані з використанням. Подовження гарантії після виконання ремонту не надається.

Гарантія дійсна лише за умови наявності ГАРАНТІЙНОГО СЕРТИФІКАТА, який заповнено відповідно до інструкцій і, після повідомлення про несправність, надається монтажній компанії або продавцю без затримки разом із наданням доказів придбання. Звертаємо вашу увагу на те, що ГАРАНТІЙНИЙ СЕРТИФІКАТ має бути заповнено, проштамповано й підписано вповноваженим монтажником після виконання робіт із монтажу (із зазначенням дати монтажу). Після завершення робіт із монтажу зберігайте ГАРАНТІЙНИЙ СЕРТИФІКАТ і документи, які підтверджують покупку, як-от рахунок-фактура, квитанція чи подібний документ, протягом усього гарантійного періоду.

Гарантія DEVIwarranty не поширюється на шкоду, завдану в разі недотримання умов використання, неправильного встановлення або встановлення некваліфікованими електриками. Рахунок за роботу буде виставлено в повному обсязі, якщо представникам компанії Danfoss доведеться перевіряти або ремонтувати неполадки, які виникли внаслідок наведених вище дій. Гарантія DEVIwarranty не поширюється на продукти, які не були оплачені в повному обсязі. Danfoss завжди надаватиме оперативні й змістовні відповіді на всі скарги і запити своїх клієнтів.

Гарантією не передбачається задоволення будь-яких претензій, окрім наведених вище. Повний текст гарантії наведений на сторінці **www.devi.com** або **devi.danfoss.com/en/warranty/**

ГАРАНТІЙНИЙ СЕРТИФІКАТ

Гарантія DEVI/warranty надається на:

Адреса

Місце для печатки

Дата придбання

Серійний номер
виробу

Виріб

Номер виробу

*Підключений
вихід [Вт]

Дата монтажу
та підпис

Дата підключення
та підпис

**Не обов'язково*

8 Інструкція з утилізації



Цей символ вказує на те, що виріб не можна утилізувати разом із побутовими відходами.

Виріб потрібно здавати до відповідної системи збору для утилізації електричного й електронного устаткування.

- Утилізація має відбуватися через спеціально призначені для цього канали.
- Дотримуйтеся всіх місцевих і чинних законів і правил.

Danfoss A/S
Nordborgvej 81
6430 Nordborg
Denmark

ТОВ з іі «Данфосс ТОВ»

DEVI • devі.ua • 380 800 800 144 (безкоштовно з мобільних та
стаціонарних телефонів України) • uacs@danfoss.com

Будь-яка інформація, зокрема, з-поміж іншого, інформація щодо вибору продукції, її застосування чи використання, дизайну, ваги, розмірів, ємності продукції чи будь-які інші технічні дані, наведені в посібниках до продукції, описах у каталогах, рекламних брошурах тощо, а також незалежно від того, в якій формі цю інформацію було надано, письмовій, усній, електронній, в інтернеті чи шляхом завантаження, вважатиметься інформативною та буде зобов'язувальною лише та в тій мірі, в якій це чітко було зазначено в ціновій пропозиції чи підтвердженні замовлення. Danfoss не бере на себе жодної відповідальності за можливі помилки в каталогах, брошурах, відео та інших матеріалах.

Danfoss залишає за собою право вносити зміни в продукцію без попередження. Це також стосується замовленої, але не доставленої продукції, за умови, що такі зміни можуть бути внесені без змінення форми, придатності чи функціонування продукції. Усі торгові марки, наведені в цьому матеріалі, є власністю Danfoss A/S або компаній групи Danfoss. Danfoss і логотип Danfoss є торговими марками Danfoss A/S. Усі права захищено.

140F1161 DEVIreg™ Room

Кімнатний термо-
регулятор
220–240 В~
Навантаження
16 А / 3680 Вт при
230 В~, 50/60 Гц
0T35°C, IP21

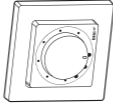

DEVI

by Danfoss

Розроблено в Данії



140R0064

Дата виробництва вказана
на терморегуляторі.
Виробник «Данфосс А/С»
Норборгvej 81, Норборг,
Данія 6430



Температура зберігання: від -25 °С до
+60 °С. Не містить шкідливих речовин.
Термін придатності необмежений.
Імпортер ТОВ з іі «Данфосс ТОВ» 04080,
Київ 80, п/с 168, Україна”

Зроблено в Таїланд



5 703466 250389

